

FAI1 DP EVO-PH RELM_H



- Vestavěný elektrický ohřivač
- Vícerychlostní radiální ventilátory
- Zpětné získávání tepla
- Konstrukce z taženého hliníku

Maximální množství vzduchu: 455 m³/h při 0 Pa

Elektrické napětí: 230 V 9,82 A

Výkon motoru(ů): 300 (2x150)W

Stupně rychlosti: 4

Krytí: IP20

Účinnost rekuperace: 57%

Topení: 2 kW

Hladina hluku: 53 dB(A)

Filtry: F7 / G4

Váha: 40 kg

Připojení: Ø200mm

Izolace: 25 mm

Regulační systém: Elektronická regulace s digitálním dotykovým displejem

Další: potrubní, deskový výměník, elektrický dohřev, regulace, filtr, vícerychlostní, izolace 25 mm

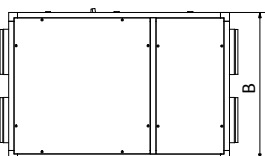
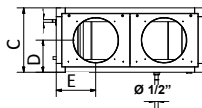
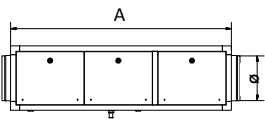

TYP	A	B	C	D	E	Ø	kg
FAI 1 DP	960	640	345	172,5	175	200	40
FAI 2 DP	1230	820	360	180	220	250	56
FAI 3 DP	1560	1040	535	267,5	225	315	110
FAI 4 DP	1905	1270	630	315	240	355	155
FAI 5 DP	1550	1200	855	427,5	305	450	195
FAI 6 DP	1550	1200	855	427,5	305	450	200

Rekuperátory jsou navrženy pro úsporné a řízené větrání menších a komerčních prostor jako jsou byty a obytné domy, bary, restaurace, jídelny, kanceláře, zasedací místnosti, obchody apod. Tyto rekuperátory s vícerychlostními motory zaručují nízkou hladinu hluku.

Využití odpadní energie s téměř nulovými provozními náklady (energetická úspora)
 Filtrace přiváděného čerstvého vzduchu do pobytového prostředí a vzduchu vyfukovaného ven (neznečišťuje prostředí)

Snížení provozních nákladů. (snížení spotřeby energie)

Nižší opotřebení topného a/nebo chladicího zřízení (nižší náklady na údržbu, opravy a/nebo výměnu).

Kompaktní provedení z tažených hliníkových profilů 25/25 mm se zaoblenými rohy.

Běžový plastový potah zinkových ocelových panelů s CL 1 25mm vnitřní tepelně-hlukovou izolací.

Poznámka: Pro servis ventilátorů je možný přístup přes demontovatelný kryt s nástavcem. Případně je nutno uvolnit připojené potrubí.

Pro čištění a údržbu filtrů a výměníku je nutno zachovat přístup k servisnímu krytu na boku jednotky.

Upozornění: Podtlakové větrání není vhodné pro prostory s otevřenými spalovacími spotřebiči.

Interval údržby a čištění převážně závisí na prostředí a umístění rekuperační jednotky. Vzduchové filtry a nasávací a výfukové žaluzie by měly být obecně čistěny nejméně dvakrát až třikrát za rok a rekuperační výměník za rok. Oběžná kola ventilátorů mohou být kontrolována a čistěna pokud je potřeba a to nejlépe současně s výměníkem.

Příslušenství

G4 FILT 200x230x48:- Filtry: G4 Filtr

F7 FILT 200x230x48:- Filtry: F7 Filtr

EE80:- : CO2 čidlo 0-2000 ppm

SIF:- Sifon pro odvod kondenzátu.:

CAFIL 1:- Filtrační kazeta (bez filtru):

EE16:- : Čidlo vlhkost

QPA2002:- Prostorové čidlo kvality vzduchu: CO2 a VOC, 0-10V

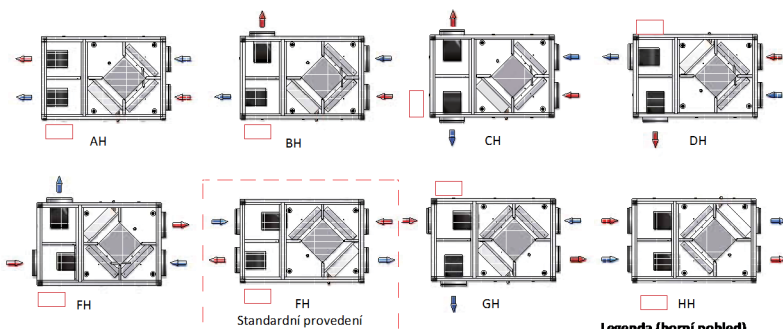

Další provedení jsou m ožná, případně za příplatek

Legenda (horní pohled)

Elektrická skříň

Přívod

Odvod

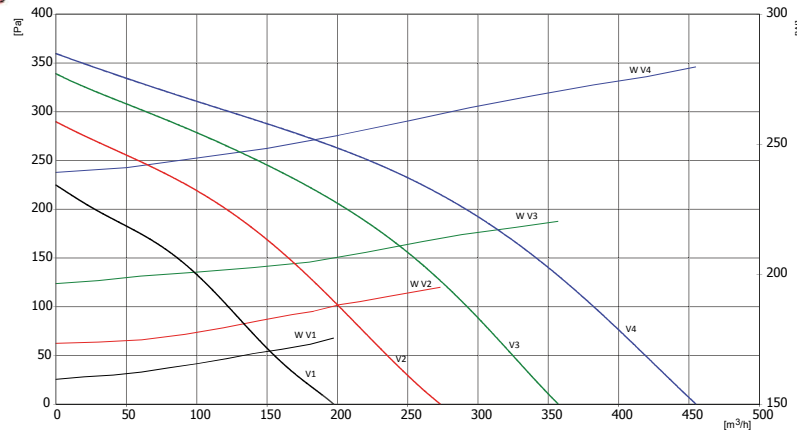
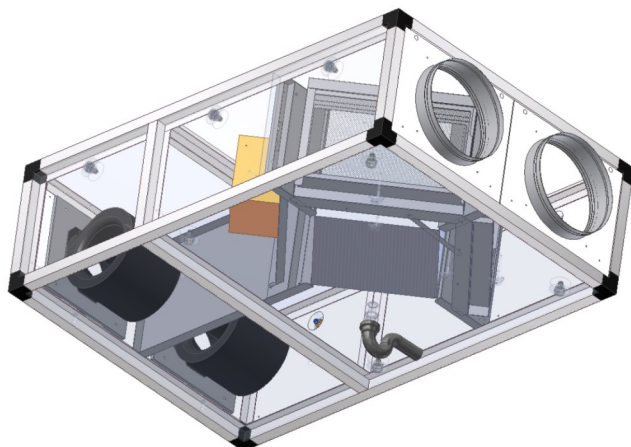

DUO/FAI 1 DP	Hluk do potrubí (Hz)								dB(A)
	125	250	500	1000	2000	4000	8000		
L _W V ₁	37	26	18	27	15	6	5	29	
L _W V ₂	44	32	24	36	24	13	8	37	
L _W V ₃	49	38	30	42	32	22	16	43	
L _W V ₄	54	44	35	46	39	30	25	48	

	Hluk do okolí (Hz)								dB(A)
	125	250	500	1000	2000	4000	8000		
L _W V ₁	31	22	15	23	12	5	5	25	
L _W V ₂	37	27	20	31	21	11	6	32	
L _W V ₃	42	32	25	36	27	19	13	37	
L _W V ₄	46	37	30	39	33	26	21	41	

FAI1 DP BP EVO-PH RELM_H



- Vestavěný elektrický ohřivač
- Vicerychlostní radiální ventilátory
- Zpětné získávání tepla
- Konstrukce z taženého hliníku

Maximální množství vzduchu: 455 m³/h při 0 Pa

Elektrické napětí: 230 V 9,82 A

Výkon motor(ů): 300 (2x150)W

Stupně rychlostí: 4

Krytí: IP20

Účinnost rekuperace: 57%

Topení: 2 kW

Hladina hluku: 53 dB(A)

Filtry: F7 / G4

Váha: 40 kg

Připojení: Ø200mm

Izolace: 25 mm

Regulační systém: Elektronická regulace s digitálním dotykovým displejem

Další: potrubní, deskový výměník, obtok, elektrický dohřev, regulace, filtr, vicerychlostní, izolace 25 mm

Rekuperátory jsou navrženy pro úsporné a řízené větrání menších a komerčních prostor jako jsou byty a obytné domy, bary, restaurace, jídelny, kanceláře, zasedací místnosti, obchody apod. Tyto rekuperátory s vicerychlostními motory zaručují nízkou hladinu hluku.

Využití odpadní energie s téměř nulovými provozními náklady (energetická úspora)

Filtrace přiváděného čerstvého vzduchu do bytového prostředí a vzduchu vyfukovaného ven (neznečišťuje prostředí)

Snižuje provozních nákladů. (snižuje spotřeby energie)

Nížeš opotřebení topného a/nebo chladicího zařízení (nižší náklady na údržbu, opravy a/nebo výměny).

Kompaktní provedení z tažených hliníkových profilů 25/25 mm se zaoblenými rohy.

Běžový plastový potah zinkových ocelových panelů s CL 1 25mm vnitřní tepelně-hlukovou izolací.

Poznámka: Pro servis ventilátorů je možný přístup přes demontovatelný kryt s nástavcem. Případně je nutno uvolnit připojené potrubí.

Pro čištění a údržbu filtrů a výměníku je nutno zachovat přístup k servisnímu krytu na boku jednotky.

Upozornění: Podtlakové větrání není vhodné pro prostory s otevřenými spalovacími spotřebiči.

Obtok rekuperačního výměníku nemůže nikdy přivádět čerstvý vzduch o stejné teplotě jako je vzduch venkovní.

Vždy je nutno počítat s jistými tepelnými zisky z jednotky, rekuperačního výměníku a také od ventilátorů s motory a servopohonů, což vše způsobuje zvýšení teploty přiváděného vzduchu.

Interval údržby a čištění převážně závisí na prostředí a umístění rekuperační jednotky. Vzduchové filtry a nasávací a výfukové žaluzie by měly být obecně čištěny nejméně dvakrát až třikrát za rok a rekuperační výměník za rok. Oběžná kola ventilátorů mohou být kontrolována a čištěna pokud je potřeba a to nejépe současně s výměníkem.

Příslušenství

G4 FILT 200x230x48:- Filtry: G4 Filtr

F7 FILT 200x230x48:- Filtry: F7 Filtr

EE80:- : CO2 čidlo 0-2000 ppm

SIF:- Sifon pro odvod kondenzátu.:

CAFIL 1:- Filtrační kazeta (bez filtru):

EE16:- : Čidlo vlhkost

QPA2002:- Prostorové čidlo kvality vzduchu: CO2 a VOC, 0-10V

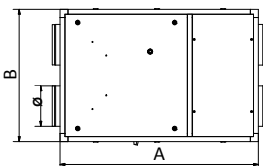

TYP	A	B	C	D	E	Ø	ØR	kg
FAI 1 DP	960	640	450	172,5	175	200	1/2"	49
FAI 2 DP	1230	820	465	180	220	250	1/2"	68
FAI 3 DP	1560	1040	640	267,5	225	315	1/2"	126
FAI 4 DP	1905	1270	735	315	240	355	1"	176
FAI 5 DP	1550	1200	855	427,5	305	450	1"	195
FAI 6 DP	1550	1200	855	427,5	305	450	1"	200

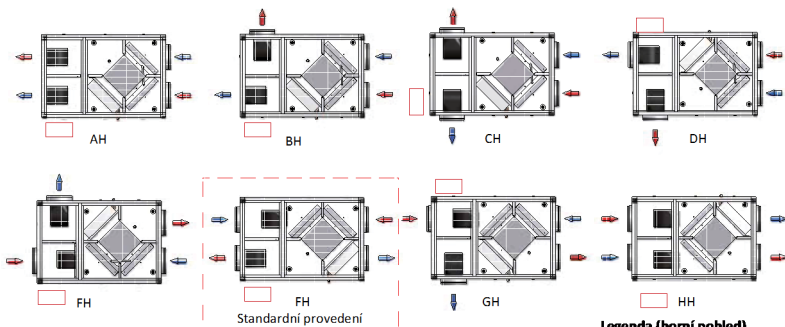
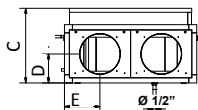
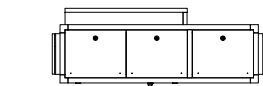

Další provedení jsou m ožná, případně za příplatek

Legenda (horní pohled)

Elektrická skříň

Přívod

Odvod

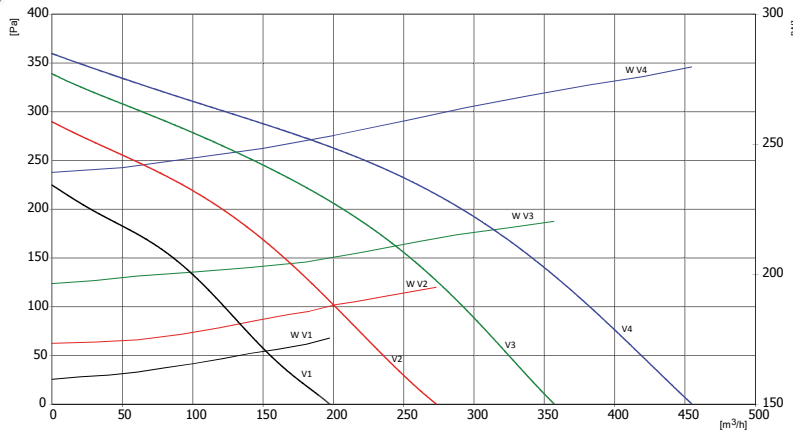
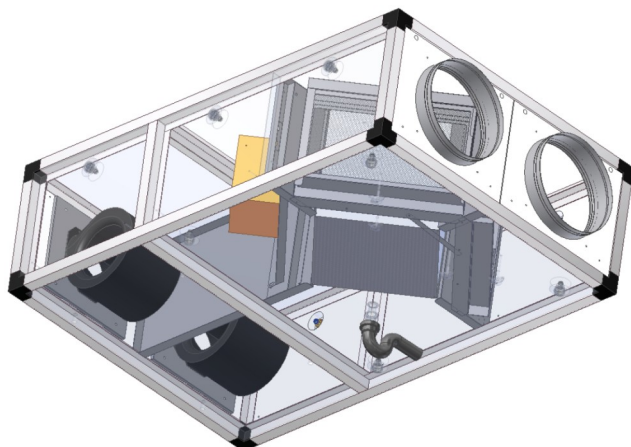

DUO/FAI 1 DP	Hluk do potrubí (Hz)								dB(A)
	125	250	500	1000	2000	4000	8000		
L _W V ₁	37	26	18	27	15	6	5	29	
L _W V ₂	44	32	24	36	24	13	8	37	
L _W V ₃	49	38	30	42	32	22	16	43	
L _W V ₄	54	44	35	46	39	30	25	48	

L _W V ₁	Hluk do okolí (Hz)								dB(A)
	125	250	500	1000	2000	4000	8000		
L _W V ₁	31	22	15	23	12	5	5	25	
L _W V ₂	37	27	20	31	21	11	6	32	
L _W V ₃	42	32	25	36	27	19	13	37	
L _W V ₄	46	37	30	39	33	26	21	41	

FAI2 DP EVO-PH RELM_H



- Vestavěný elektrický ohřivač
- Vícerychlostní radiální ventilátory
- Zpětné získávání tepla
- Konstrukce z taženého hliníku

Maximální množství vzduchu: 1050 m³/h při 0 Pa

Elektrické napětí: 230 V 19,6 A

Výkon motoru(ů): 580 (2x290)W

Stupně rychlostí: 4

Krytí: IP20

Účinnost rekuperace: 66%

Topení: 4 kW

Hladina hluku: 60 dB(A)

Filtry: F7 / G4

Váha: 56 kg

Připojení: Ø250mm

Izolace: 25 mm

Regulační systém: Elektronická regulace s digitálním dotykovým displejem

Další: potrubní, deskový výměník, elektrický dohřev, regulace, filtr, vícerychlostní, izolace 25 mm

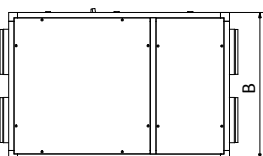
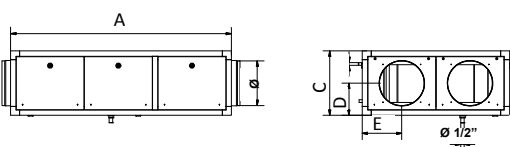

TYP	A	B	C	D	E	Ø	kg
FAI 1 DP	960	640	345	172,5	175	200	40
FAI 2 DP	1230	820	360	180	220	250	56
FAI 3 DP	1560	1040	535	267,5	225	315	110
FAI 4 DP	1905	1270	630	315	240	355	155
FAI 5 DP	1550	1200	855	427,5	305	450	195
FAI 6 DP	1550	1200	855	427,5	305	450	200

Rekuperátory jsou navrženy pro úsporné a řízené větrání menších a komerčních prostor jako jsou byty a obytné domy, bary, restaurace, jídelny, kanceláře, zasedací místnosti, obchody apod. Tyto rekuperátory s vícerychlostními motory zaručují nízkou hladinu hluku.

Využití odpadní energie s téměř nulovými provozními náklady (energetická úspora)
 Filtrace přiváděného čerstvého vzduchu do pobytového prostředí a vzduchu vyfukovaného ven (neznečišťuje prostředí)
 Snížení provozních nákladů. (snížení spotřeby energie)
 Nižší opotřebení topného a/nebo chladicího zřízení (nižší náklady na údržbu, opravy a/nebo výměnu).

Kompaktní provedení z tažených hliníkových profilů 25/25 mm se zaoblenými rohy.
 Běžový plastový potah zinkových ocelových panelů s CL 1 25mm vnitřní tepelně-hlukovou izolací.

Poznámka: Pro servis ventilátorů je možný přístup přes demontovatelný kryt s nástavcem. Případně je nutno uvolnit připojené potrubí.
 Pro čištění a údržbu filtrů a výměníku je nutno zachovat přístup k servisnímu krytu na boku jednotky.

Upozornění: Podtlakové větrání není vhodné pro prostory s otevřenými spalovacími spotřebiči.

Interval údržby a čištění převážně závisí na prostředí a umístění rekuperační jednotky. Vzduchové filtry a nasávací a výfukové žaluzie by měly být obecně čistěny nejméně dvakrát až třikrát za rok a rekuperační výměník za rok. Oběžná kola ventilátorů mohou být kontrolována a čistěna pokud je potřeba a to nejlépe současně s výměníkem.

Příslušenství

G4 FILT 250x400x48:- Filtry: G4 Filtr

F7 FILT 250x400x48:- Filtry: F7 filtr

EE80:- CO2 čidlo 0-2000 ppm

SIF:- Sifon pro odvod kondenzátu:.

CAFIL 2:- Filtrační kazeta (bez filtru):

EE16:- Čidlo vlhkost

QPA2002:- Prostorové čidlo kvality vzduchu: CO2 a VOC, 0-10V

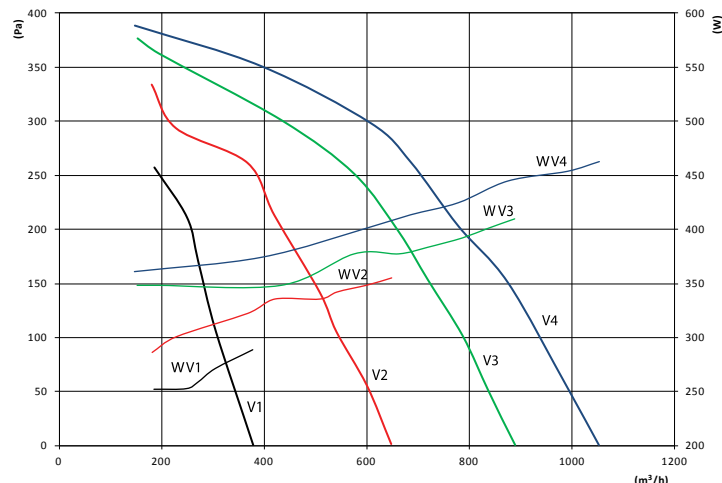
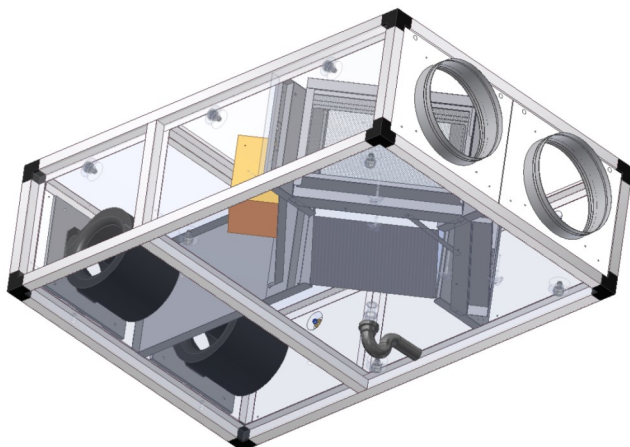
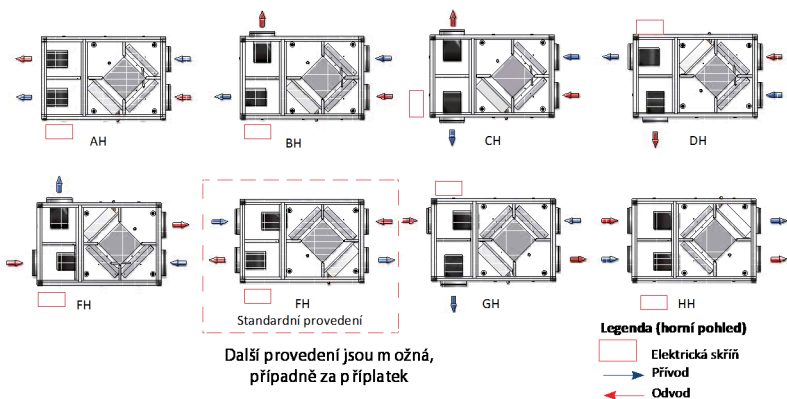

	Hluk do potrubí (Hz)							dB(A)
	125	250	500	1000	2000	4000	8000	
L _W V ₁	50	48	37	45	24	25	18	47
L _W V ₂	57	56	45	51	35	35	29	53
L _W V ₃	61	60	51	54	43	42	37	58
L _W V ₄	65	63	56	56	47	45	41	60

	Hluk do okolí (Hz)							dB(A)
	125	250	500	1000	2000	4000	8000	
L _W V ₁	53	49	35	38	19	12	8	43
L _W V ₂	57	55	42	43	26	20	13	48
L _W V ₃	61	58	46	45	33	24	15	52
L _W V ₄	63	61	47	47	36	28	17	55

FAI2 DP BP EVO-PH RELM_H



- Vestavěný elektrický ohřivač
- Vicerychlostní radiální ventilátory
- Zpětné získávání tepla
- Konstrukce z taženého hliníku

Maximální množství vzduchu: 1050 m³/h při 0 Pa

Elektrické napětí: 230 V 19,6 A

Výkon motor(ů): 580 (2x290)W

Stupně rychlostí: 4

Krytí: IP20

Účinnost rekuperace: 66%

Topení: 4 kW

Hladina hluku: 60 dB(A)

Filtry: F7 / G4

Váha: 56 kg

Připojení: Ø250mm

Izolace: 25 mm

Regulační systém: Elektronická regulace s digitálním dotykovým displejem

Další: potrubní, deskový výměník, obtok, elektrický dohřev, regulace, filtr, vicerychlostní, izolace 25 mm

Rekuperátory jsou navrženy pro úsporné a řízené větrání menších a komerčních prostor jako jsou byty a obytné domy, bary, restaurace, jídelny, kanceláře, zasedací místnosti, obchody apod. Tyto rekuperátory s vicerychlostními motory zaručují nízkou hladinu hluku.

Využití odpadní energie s téměř nulovými provozními náklady (energetická úspora)

Filtrace přiváděného čerstvého vzduchu do pobytového prostředí a vzduchu vyfukovaného ven (neznečišťuje prostředí)

Snižuje provozních nákladů. (snižuje spotřebu energie)

Nížeš opotřebení topného a/nebo chladicího zařízení (nižší náklady na údržbu, opravy a/nebo výměny).

Kompaktní provedení z tažených hliníkových profilů 25/25 mm se zaoblenými rohy.

Běžový plastový potah zinkových ocelových panelů s CL 1 25mm vnitřní tepelně-hlukovou izolací.

Poznámka: Pro servis ventilátorů je možný přístup přes demontovatelný kryt s nástavcem. Případně je nutno uvolnit připojené potrubí.

Pro čištění a údržbu filtrů a výměníku je nutno zachovat přístup k servisnímu krytu na boku jednotky.

Upozornění: Podtlakové větrání není vhodné pro prostory s otevřenými spalovacími spotřebiči.

Obtok rekuperačního výměníku nemůže nikdy přivádět čerstvý vzduch o stejné teplotě jako je vzduch venkovní.

Vždy je nutno počítat s jistými tepelnými zisky z jednotky, rekuperačního výměníku a také od ventilátorů s motory a servopohonů, což vše způsobuje zvýšení teploty přiváděného vzduchu.

Interval údržby a čištění převážně závisí na prostředí a umístění rekuperační jednotky. Vzduchové filtry a nasávací a výfukové žaluzie by měly být obecně čistěny nejméně dvakrát až třikrát za rok a rekuperační výměník za rok.

Oběžná kola ventilátorů mohou být kontrolována a čistěna pokud je potřeba a to nejlépe současně s výměníkem.

Příslušenství

G4 FILT 250x400x48:- Filtry: G4 Filtr

F7 FILT 250x400x48:- Filtry: F7 filtr

EE80:- : CO2 čidlo 0-2000 ppm

SIF:- Sifon pro odvod kondenzátu.:

CAFIL 2:- Filtrační kazeta (bez filtru):

EE16:- : Čidlo vlhkost

QPA2002:- Prostorové čidlo kvality vzduchu: CO2 a VOC, 0-10V

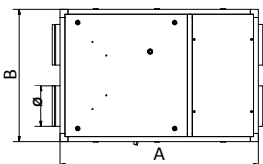

TYP	A	B	C	D	E	Ø	ØR	kg
FAI 1 DP	960	640	450	172,5	175	200	1/2"	49
FAI 2 DP	1230	820	465	180	220	250	1/2"	68
FAI 3 DP	1560	1040	640	267,5	225	315	1/2"	126
FAI 4 DP	1905	1270	735	315	240	355	1"	176
FAI 5 DP	1550	1200	855	427,5	305	450	1"	195
FAI 6 DP	1550	1200	855	427,5	305	450	1"	200

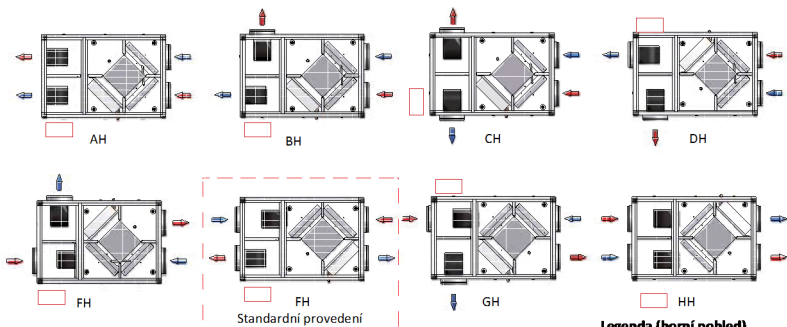
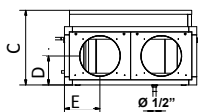

Další provedení jsou m ožná, případně za p říplatek

Legenda (horní pohled)

- Elektrická skříň
- Přívod
- ← Odvod

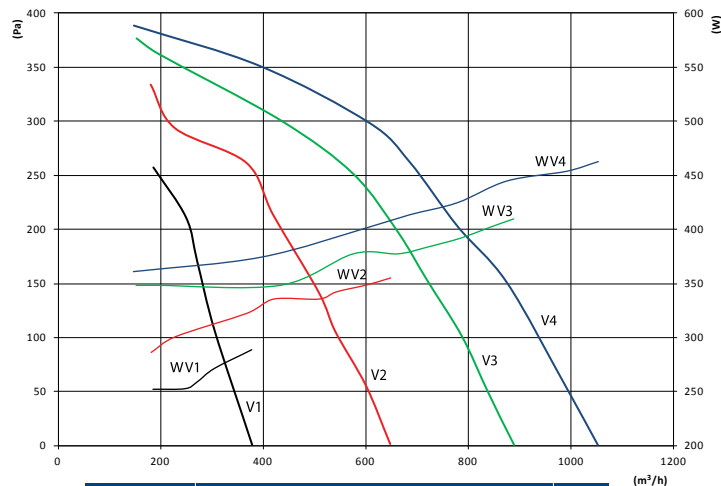
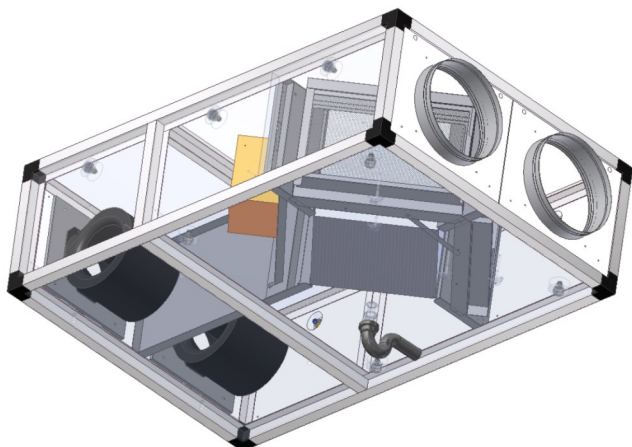

DUO2 DP	Hluk do potrubí (Hz)							
	125	250	500	1000	2000	4000	8000	dB(A)
L _W V ₁	50	48	37	45	24	25	18	47
L _W V ₂	57	56	45	51	35	35	29	53
L _W V ₃	61	60	51	54	43	42	37	58
L _W V ₄	65	63	56	56	47	45	41	60

DUO2 DP	Hluk do okolí (Hz)							
	125	250	500	1000	2000	4000	8000	dB(A)
L _W V ₁	53	49	35	38	19	12	8	43
L _W V ₂	57	55	42	43	26	20	13	48
L _W V ₃	61	58	46	45	33	24	15	52
L _W V ₄	63	61	47	47	36	28	17	55

FAI3 DP EVO-PH RELM_H



- Vestavěný elektrický ohřivač
- Vícerychlostní radiální ventilátory
- Zpětné získávání tepla
- Konstrukce z taženého hliníku

Maximální množství vzduchu: 2250 m³/h při 63 Pa

Elektrické napětí: 230 V 35,96 A

Výkon motoru(ů): 746 (2x373)W

Stupně rychlostí: 3

Krytí: IP20

Účinnost rekuperace: 66%

Topení: 6 kW

Hladina hluku: 61 dB(A)

Filtry: F7 / G4

Váha: 110 kg

Připojení: Ø315mm

Izolace: 25 mm

Regulační systém: Elektronická regulace s digitálním dotykovým displejem

Další: potrubní, deskový výměník, elektrický dohřev, regulace, filtr, vícerychlostní, izolace 25 mm

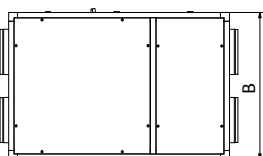
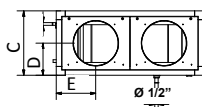
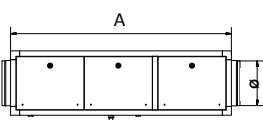

TYP	A	B	C	D	E	Ø	kg
FAI 1 DP	960	640	345	172,5	175	200	40
FAI 2 DP	1230	820	360	180	220	250	56
FAI 3 DP	1560	1040	535	267,5	225	315	110
FAI 4 DP	1905	1270	630	315	240	355	155
FAI 5 DP	1550	1200	855	427,5	305	450	195
FAI 6 DP	1550	1200	855	427,5	305	450	200

Rekuperátory jsou navrženy pro úsporné a řízené větrání menších a komerčních prostor jako jsou byty a obytné domy, bary, restaurace, jídelny, kanceláře, zasedací místnosti, obchody apod. Tyto rekuperátory s vícerychlostními motory zaručují nízkou hladinu hluku.

Využití odpadní energie s téměř nulovými provozními náklady (energetická úspora)
 Filtrace přiváděného čerstvého vzduchu do pobytového prostředí a vzduchu vyfukovaného ven (neznečišťuje prostředí)
 Snížení provozních nákladů. (snížení spotřeby energie)

Nížší opotřebení topného a/nebo chladicího zřízení (nižší náklady na údržbu, opravy a/nebo výměnu).

Kompaktní provedení z tažených hliníkových profilů 25/25 mm se zaoblenými rohy.
 Běžový plastový potah zinkových ocelových panelů s CL1 25mm vnitřní tepelně-hlukovou izolací.

Poznámka: Pro servis ventilátorů je možný přístup přes demontovatelný kryt s nástavcem. Případně je nutno uvolnit připojené potrubí.

Pro čištění a údržbu filtrů a výměníku je nutno zachovat přístup k servisnímu krytu na boku jednotky.

Upozornění: Podtlakové větrání není vhodné pro prostory s otevřenými spalovacími spotřebiči.

Interval údržby a čištění převážně závisí na prostředí a umístění rekuperační jednotky. Vzduchové filtry a nasávací a výfukové žaluzie by měly být obecně čistěny nejméně dvakrát až třikrát za rok a rekuperační výměník za rok. Oběžná kola ventilátorů mohou být kontrolována a čistěna pokud je potřeba a to nejlépe současně s výměníkem.

Příslušenství

G4 FILT 430x580x48:- Filtry: G4 Filtr

F7 FILT 430x580x48:- Filtry: F7 filtr

EE80:- CO2 čidlo 0-2000 ppm

SIF:- Sifon pro odvod kondenzátu:

CAFIL 3:- Filtrační kazeta (bez filtru):

EE16:- Čidlo vlhkost

QPA2002:- Prostorové čidlo kvality vzduchu: CO2 a VOC, 0-10V

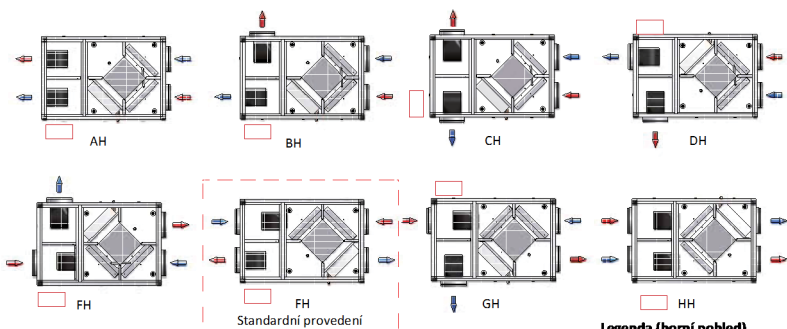

Další provedení jsou m ožná, případně za p říplatek

Legenda (horní pohled)

Elektrická skříň

Přívod

Odvod

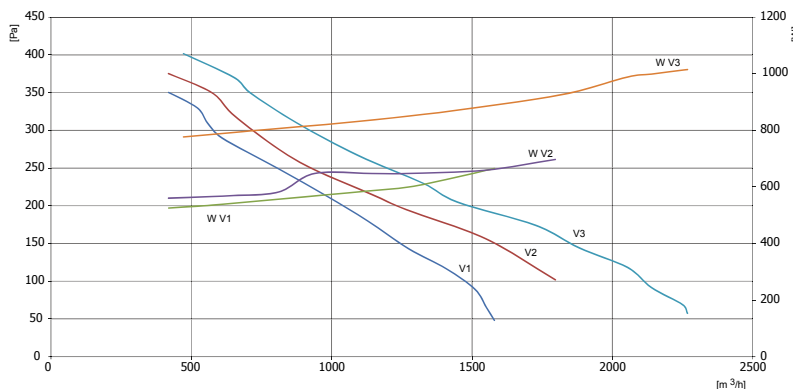
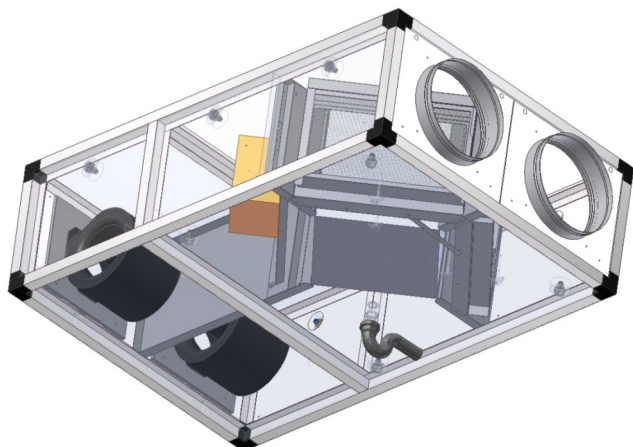

DUO/FAI 3 DP	Hluk do potrubí (Hz)							dB(A)
	125	250	500	1000	2000	4000	8000	
L _w V ₁	65	57	60	62	60	52	44	65
L _w V ₂	68	60	62	64	60	55	48	67
L _w V ₃	67	62	64	65	62	58	51	69

	Hluk do okolí (Hz)							dB(A)
	125	250	500	1000	2000	4000	8000	
L _w V ₁	55	48	51	53	49	44	37	56
L _w V ₂	58	51	53	54	51	47	41	58
L _w V ₃	57	53	54	55	53	49	43	59

FAI3 DP BP EVO-PH RELM_H



- Vestavěný elektrický ohřivač
- Vicerychlostní radiální ventilátory
- Zpětné získávání tepla
- Konstrukce z taženého hliníku

Maximální množství vzduchu: 2250 m³/h při 63 Pa

Elektrické napětí: 230 V 35,96 A

Výkon motor(ů): 746 (2x373)W

Stupně rychlostí: 3

Krytí: IP20

Účinnost rekuperace: 66%

Topení: 6 kW

Hladina hluku: 61 dB(A)

Filtry: F7 / G4

Váha: 110 kg

Připojení: Ø315mm

Izolace: 25 mm

Regulační systém: Elektronická regulace s digitálním dotykovým displejem

Další: potrubní, deskový výměník, obtok, elektrický dohřev, regulace, filtr, vicerychlostní, izolace 25 mm

Rekuperátory jsou navrženy pro úsporné a řízené větrání menších a komerčních prostor jako jsou byty a obytné domy, bary, restaurace, jídelny, kanceláře, zasedací místnosti, obchody apod. Tyto rekuperátory s vicerychlostními motory zaručují nízkou hladinu hluku.

Využití odpadní energie s téměř nulovými provozními náklady (energetická úspora)

Filtrace přiváděného čerstvého vzduchu do pobytového prostředí a vzduchu vyfukovaného ven (neznečišťuje prostředí)

Snižuje provozních nákladů. (snižuje spotřebu energie)

Nížeš opotřebení topného a/nebo chladicího zřízení (nižší náklady na údržbu, opravy a/nebo výměny).

Kompaktní provedení s tažených hliníkových profilů 25/25 mm se zaoblenými rohy.

Běžový plastový potah zinkových ocelových panelů s CL 1 25mm vnitřní tepelně-hlukovou izolací.

Poznámka: Pro servis ventilátorů je možný přístup přes demontovatelný kryt s nástavcem. Případně je nutno uvolnit připojené potrubí.

Pro čištění a údržbu filtrů a výměníku je nutno zachovat přístup k servisnímu krytu na boku jednotky.

Upozornění: Podtlakové větrání není vhodné pro prostory s otevřenými spalovacími spotřebiči.

Obtok rekuperačního výměníku nemůže nikdy přivádět čerstvý vzduch o stejné teplotě jako je vzduch venkovní.

Vždy je nutno počítat s jistými tepelnými zisky z jednotky, rekuperačního výměníku a také od ventilátorů s motory a servopohonů, což vše způsobuje zvýšení teploty přiváděného vzduchu.

Interval údržby a čištění převážně závisí na prostředí a umístění rekuperační jednotky. Vzduchové filtry a nasávací a výfukové žaluzie by měly být obecně čistěny nejméně dvakrát až třikrát za rok a rekuperační výměník za rok.

Oběžná kola ventilátorů mohou být kontrolována a čistěna pokud je potřeba a to nejlépe současně s výměníkem.

Příslušenství

G4 FILT 430x580x48:- Filtry: G4 Filtr

F7 FILT 430x580x48:- Filtry: F7 filtr

EE80:- : CO2 čidlo 0-2000 ppm

SIF:- Sifon pro odvod kondenzátu.:

CAFIL 3:- Filtrační kazeta (bez filtru):

EE16:- : Čidlo vlhkost

QPA2002:- Prostorové čidlo kvality vzduchu: CO2 a VOC, 0-10V

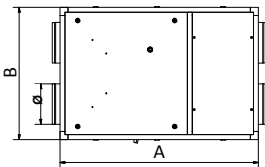

TYP	A	B	C	D	E	Ø	ØR	kg
FAI 1 DP	960	640	450	172,5	175	200	1/2"	49
FAI 2 DP	1230	820	465	180	220	250	1/2"	68
FAI 3 DP	1560	1040	640	267,5	225	315	1/2"	126
FAI 4 DP	1905	1270	735	315	240	355	1"	176
FAI 5 DP	1550	1200	855	427,5	305	450	1"	195
FAI 6 DP	1550	1200	855	427,5	305	450	1"	200

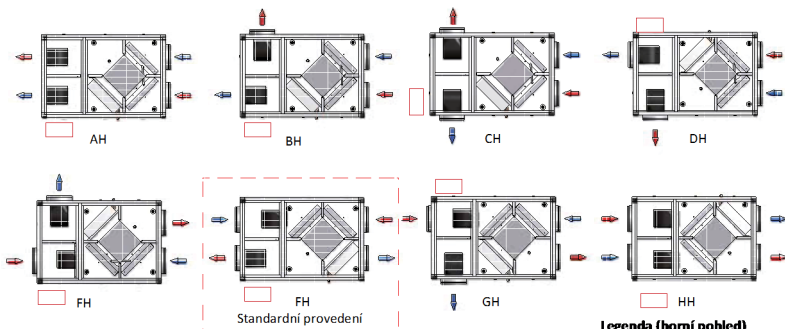
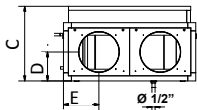
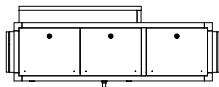

Další provedení jsou m ožná, případně za příplatek

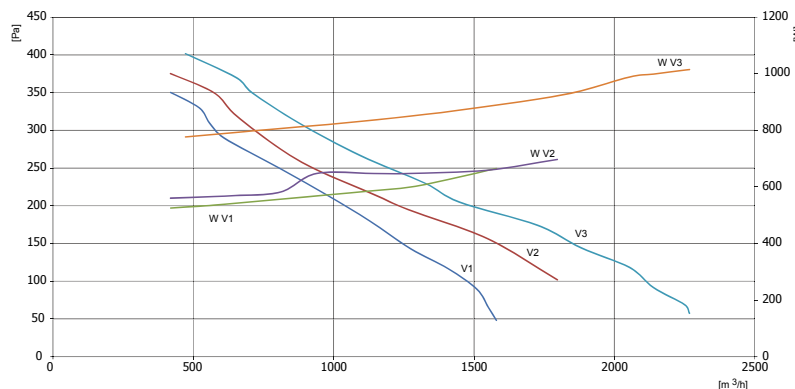
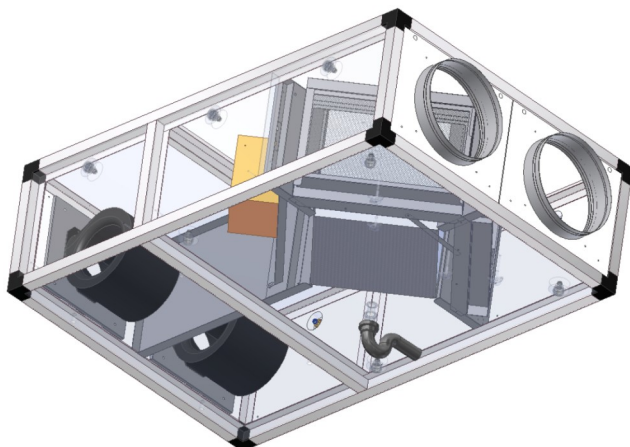

DUO/FAI 3 DP	Hluk do potrubí (Hz)							
	125	250	500	1000	2000	4000	8000	dB(A)
L _W V ₁	65	57	60	62	58	52	44	65
L _W V ₂	68	60	62	64	60	55	48	67
L _W V ₃	67	62	64	65	62	58	51	69

	Hluk do okolí (Hz)							
	125	250	500	1000	2000	4000	8000	dB(A)
L _W V ₁	55	48	51	53	49	44	37	56
L _W V ₂	58	51	53	54	51	47	41	58
L _W V ₃	57	53	54	55	53	49	43	59

FAI4 DP EVO-PH RELM_H



- Vestavěný elektrický ohřivač
- Vícerychlostní radiální ventilátory
- Zpětné získávání tepla
- Konstrukce z taženého hliníku

Maximální množství vzduchu: 3000 m³/h při 190 Pa

Elektrické napětí: 230 V 47 A

Výkon motoru(ů): 1100 (2x550)W

Stupně rychlosti: 3

Krytí: IP20

Účinnost rekuperace: 68%

Topení: 8 kW

Hladina hluku: 63 dB(A)

Filtry: F7 / G4

Váha: 155 kg

Připojení: Ø355mm

Izolace: 25 mm

Regulační systém: Elektronická regulace s digitálním dotykovým displejem

Další: potrubní, deskový výměník, elektrický dohřev, regulace, filtr, vícerychlostní, izolace 25 mm

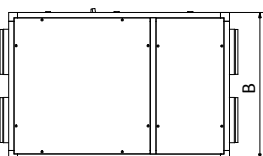
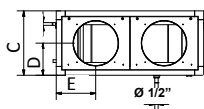
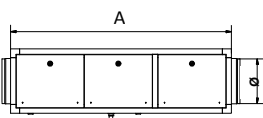

TYP	A	B	C	D	E	Ø	kg
FAI 1 DP	960	640	345	172,5	175	200	40
FAI 2 DP	1230	820	360	180	220	250	56
FAI 3 DP	1560	1040	535	267,5	225	315	110
FAI 4 DP	1905	1270	630	315	240	355	155
FAI 5 DP	1550	1200	855	427,5	305	450	195
FAI 6 DP	1550	1200	855	427,5	305	450	200

Rekuperátory jsou navrženy pro úsporné a řízené větrání menších a komerčních prostor jako jsou byty a obytné domy, bary, restaurace, jídelny, kanceláře, zasedací místnosti, obchody apod. Tyto rekuperátory s vícerychlostními motory zaručují nízkou hladinu hluku.

Využití odpadní energie s téměř nulovými provozními náklady (energetická úspora)
 Filtrace přiváděného čerstvého vzduchu do bytového prostředí a vzduchu vyfukovaného ven (neznečišťuje prostředí)

Snížení provozních nákladů. (snížení spotřeby energie)

Nižší opotřebení topného a/nebo chladicího zařízení (nižší náklady na údržbu, opravy a/nebo výměnu).

Kompaktní provedení z tažených hliníkových profilů 25/25 mm se zaoblenými rohy.

Běžový plastový potah zinkových ocelových panelů s CL1 25mm vnitřní tepelně-hlukovou izolací.

Poznámka: Pro servis ventilátorů je možný přístup přes demontovatelný kryt s nástavcem. Případně je nutno uvolnit připojené potrubí.

Pro čištění a údržbu filtrů a výměníku je nutno zachovat přístup k servisnímu krytu na boku jednotky.

Upozornění: Podtlakové větrání není vhodné pro prostory s otevřenými spalovacími spotřebiči.

Interval údržby a čištění převážně závisí na prostředí a umístění rekuperační jednotky. Vzduchové filtry a nasávací a výfukové žaluzie by měly být obecně čistěny nejméně dvakrát až třikrát za rok a rekuperační výměník za rok. Oběžná kola ventilátorů mohou být kontrolována a čistěna pokud je potřeba a to nejlépe současně s výměníkem.

Příslušenství

EE80:- : CO2 čidlo 0-2000 ppm

SIF:- Sifon pro odvod kondenzátu.:

EE16:- : Čidlo vlhkost

QPA2002:- Prostorové čidlo kvality vzduchu: CO2 a VOC, 0-10V

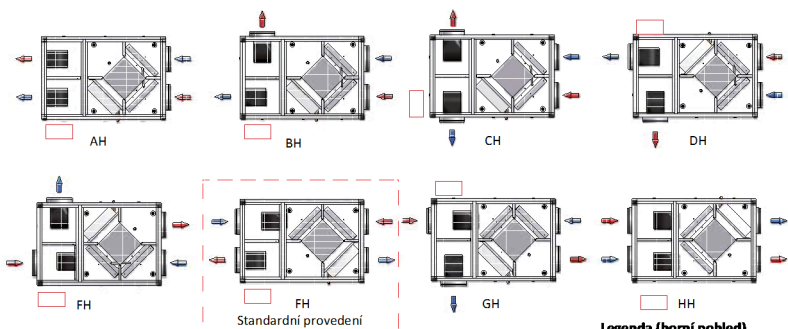

Další provedení jsou o značce, případně za příplatek

Legenda (horní pohled)

- Elektrická skříň
- Přívod
- ← Odvod

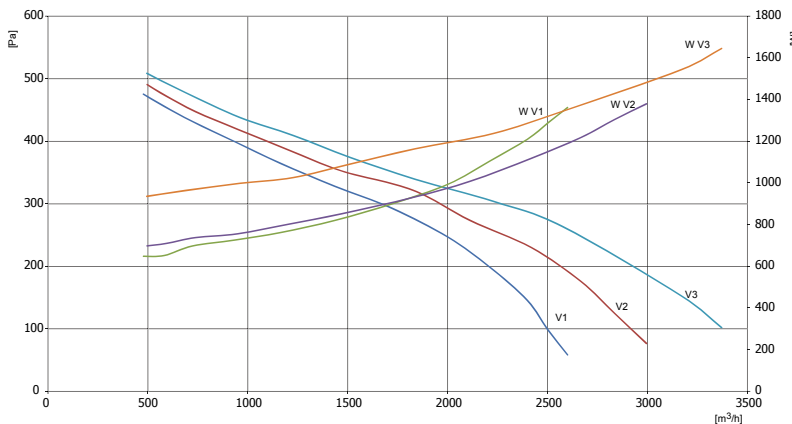
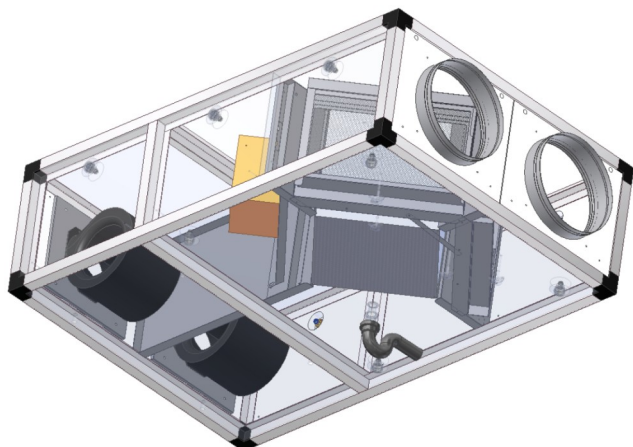

DUO/FAI 4 DP	Hluk do potrubí (Hz)							dB(A)
	125	250	500	1000	2000	4000	8000	
L _W V ₁	56	50	50	48	41	31	28	52
L _W V ₂	69	59	63	64	61	57	48	68
L _W V ₃	71	71	72	75	73	70	64	79

DUO/FAI 4 DP	Hluk do okolí (Hz)							dB(A)
	125	250	500	1000	2000	4000	8000	
L _W V ₁	48	42	43	40	35	27	23	44
L _W V ₂	58	50	54	54	52	48	41	59
L _W V ₃	60	60	61	64	62	60	55	68

FAI4 DP BP EVO-PH RELM_H



- Vestavěný elektrický ohřivač
- Vícerychlostní radiální ventilátory
- Zpětné získávání tepla
- Konstrukce z taženého hliníku

Maximální množství vzduchu: 3000 m³/h při 190 Pa

Elektrické napětí: 230 V 47 A

Výkon motoru(ů): 1100 (2x550)W

Stupně rychlostí: 3

Krytí: IP20

Účinnost rekuperace: 68%

Topení: 8 kW

Hladina hluku: 63 dB(A)

Filtry: F7 / G4

Váha: 155 kg

Připojení: Ø355mm

Izolace: 25 mm

Regulační systém: Elektronická regulace s digitálním dotykový displejem

Další: potrubní, deskový výměník, obtok, elektrický dohřev, regulace, filtr, vícerychlostní, izolace 25 mm

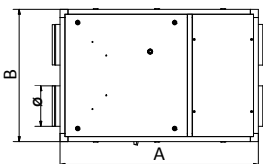

TYP	A	B	C	D	E	Ø	ØR	kg
FAI 1 DP	960	640	450	172,5	175	200	1/2"	49
FAI 2 DP	1230	820	465	180	220	250	1/2"	68
FAI 3 DP	1560	1040	640	267,5	225	315	1/2"	126
FAI 4 DP	1905	1270	735	315	240	355	1"	176
FAI 5 DP	1550	1200	855	427,5	305	450	1"	195
FAI 6 DP	1550	1200	855	427,5	305	450	1"	200

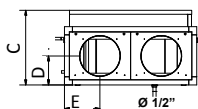
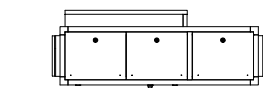

Rekuperátory jsou navrženy pro úsporné a řízené větrání menších a komerčních prostor jako jsou byty a obytné domy, bary, restaurace, jídelny, kanceláře, zasedací místnosti, obchody apod. Tyto rekuperátory s vícerychlostními motory zaručují nízkou hladinu hluku.

Využití odpadní energie s téměř nulovými provozními náklady (energetická úspora)

Filtrace přiváděného čerstvého vzduchu do pobytového prostředí a vzduchu vyfukovaného ven (neznečišťuje prostředí)

Snížení provozních nákladů. (snížení spotřeby energie)

Nižší opotřebení topného a/nebo chladicího zřízení (nižší náklady na údržbu, opravy a/nebo výměnu).

Kompaktní provedení z tažených hliníkových profilů 25/25 mm se zaoblenými rohy.

Běžový plastový potah zinkových ocelových panelů s CL1 25mm vnitřní tepelně-hlukovou izolací.

Poznámka: Pro servis ventilátorů je možný přístup přes demontovatelný kryt s nástavcem. Případně je nutno uvolnit připojené potrubí.

Pro čištění a údržbu filtrů a výměníku je nutno zachovat přístup k servisnímu krytu na boku jednotky.

Upozornění: Podtlakové větrání není vhodné pro prostory s otevřenými spalovacími spotřebiči.

Obtok rekuperačního výměníku nemůže nikdy přivádět čerstvý vzduch o stejné teplotě jako je vzduch venkovní. Vždy je nutno počítat s jistými tepelnými zisky z jednotky, rekuperačního výměníku a také od ventilátorů s motory a servopohonů, což vše způsobuje zvýšení teploty přiváděného vzduchu.

Interval údržby a čištění převážně závisí na prostředí a umístění rekuperační jednotky. Vzduchové filtry a nasávací a výfukové žaluzie by měly být obecně čistěny nejméně dvakrát až třikrát za rok a rekuperační výměník za rok. Oběžná kola ventilátorů mohou být kontrolována a čistěna pokud je potřeba a to nejlépe současně s výměníkem.

Příslušenství

EE80:-: CO2 čidlo 0-2000 ppm

SIF:- Sifon pro odvod kondenzátu.:

EE16:-: Čidlo vlhkost

QPA2002:- Prostorové čidlo kvality vzduchu: CO2 a VOC, 0-10V

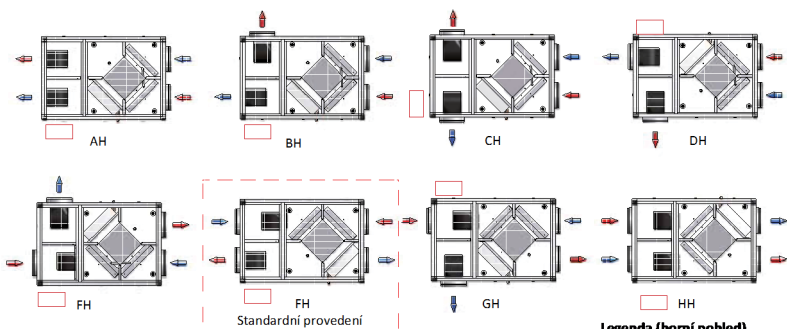

Další provedení jsou m ožná, případně za příplatek

Legenda (horní pohled)

Elektrická skříň

Přívod

Odvod

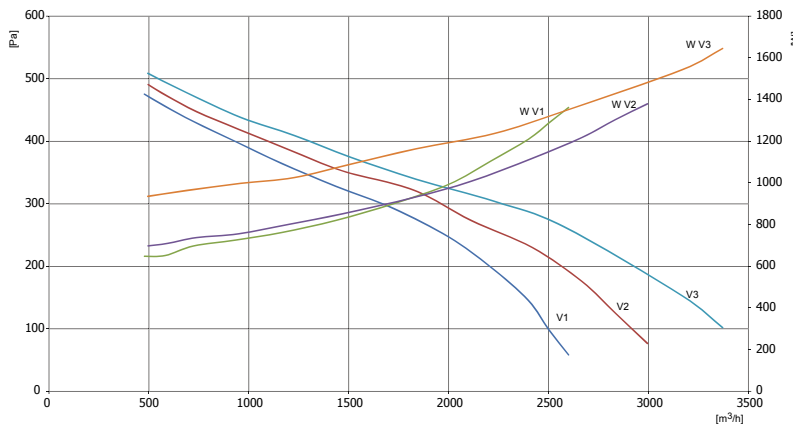
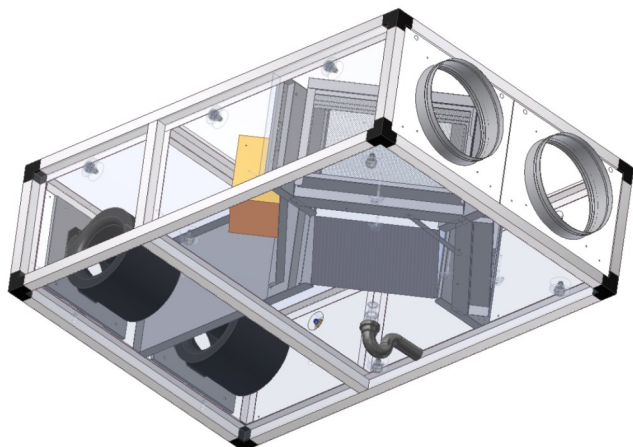

DUO/FAI 4 DP	Hluk do potrubí (Hz)							dB(A)
	125	250	500	1000	2000	4000	8000	
L _W V ₁	56	50	50	48	41	31	28	52
L _W V ₂	69	59	63	64	61	57	48	68
L _W V ₃	71	71	72	75	73	70	64	79

	Hluk do okolí (Hz)							dB(A)
	125	250	500	1000	2000	4000	8000	
L _W V ₁	48	42	43	40	35	27	23	44
L _W V ₂	58	50	54	54	52	48	41	59
L _W V ₃	60	60	61	64	62	60	55	68

FAI4 DP EVO-PH RELT_H



- Vestavěný elektrický ohřivač
- Vícerychlostní radiální ventilátory
- Zpětné získávání tepla
- Konstrukce z taženého hliníku

Maximální množství vzduchu: 3000 m³/h při 190 Pa

Elektrické napětí: 400 V 21 A

Výkon motoru(ů): 1100 (2x550)W

Stupně rychlosti: 3

Krytí: IP20

Účinnost rekuperace: 68%

Topení: 8 kW

Hladina hluku: 63 dB(A)

Filtry: F7 / G4

Váha: 155 kg

Připojení: Ø355mm

Izolace: 25 mm

Regulační systém: Elektronická regulace s digitálním dotykovým displejem

Další: potrubní, deskový výměník, elektrický dohřev, regulace, filtr, vícerychlostní, izolace 25 mm

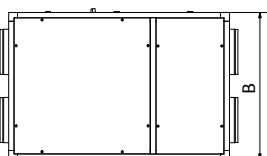
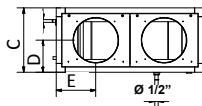
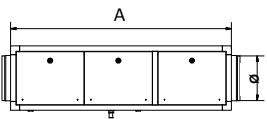

TYP	A	B	C	D	E	Ø	kg
FAI 1 DP	960	640	345	172,5	175	200	40
FAI 2 DP	1230	820	360	180	220	250	56
FAI 3 DP	1560	1040	535	267,5	225	315	110
FAI 4 DP	1905	1270	630	315	240	355	155
FAI 5 DP	1550	1200	855	427,5	305	450	195
FAI 6 DP	1550	1200	855	427,5	305	450	200

Rekuperátory jsou navrženy pro úsporné a řízené větrání menších a komerčních prostor jako jsou byty a obytné domy, bary, restaurace, jídelny, kanceláře, zasedací místnosti, obchody apod. Tyto rekuperátory s vícerychlostními motory zaručují nízkou hladinu hluku.

Využití odpadní energie s téměř nulovými provozními náklady (energetická úspora)
 Filtrace přiváděného čerstvého vzduchu do pobytového prostředí a vzduchu vyfukovaného ven (neznečišťuje prostředí)

Snížení provozních nákladů. (snížení spotřeby energie)

Nižší opotřebení topného a/nebo chladicího zřízení (nižší náklady na údržbu, opravy a/nebo výměnu).

Kompaktní provedení z tažených hliníkových profilů 25/25 mm se zaoblenými rohy.

Běžový plastový potah zinkových ocelových panelů s CL1 25mm vnitřní tepelně-hlukovou izolací.

Poznámka: Pro servis ventilátorů je možný přístup přes demontovatelný kryt s nástavcem. Případně je nutno uvolnit připojené potrubí.

Pro čištění a údržbu filtrů a výměníku je nutno zachovat přístup k servisnímu krytu na boku jednotky.

Upozornění: Podtlakové větrání není vhodné pro prostory s otevřenými spalovacími spotřebiči.

Interval údržby a čištění převážně závisí na prostředí a umístění rekuperační jednotky. Vzduchové filtry a nasávací a výfukové žaluzie by měly být obecně čištěny nejméně dvakrát až třikrát za rok a rekuperační výměník za rok. Oběžná kola ventilátorů mohou být kontrolována a čištěna pokud je potřeba a to nejlépe současně s výměníkem.

Příslušenství

G4 FILT 500x625x48:- Filtry: G4 Filtr

F7 FILT 500x625x48:- Filtry: F7 filtr

EE80:- : CO2 čidlo 0-2000 ppm

SIF:- Sifon pro odvod kondenzátu.:

CAFIL 4:- Filtrační kazeta (bez filtru):

EE16:- : Čidlo vlhkost

QPA2002:- Prostorové čidlo kvality vzduchu: CO2 a VOC, 0-10V

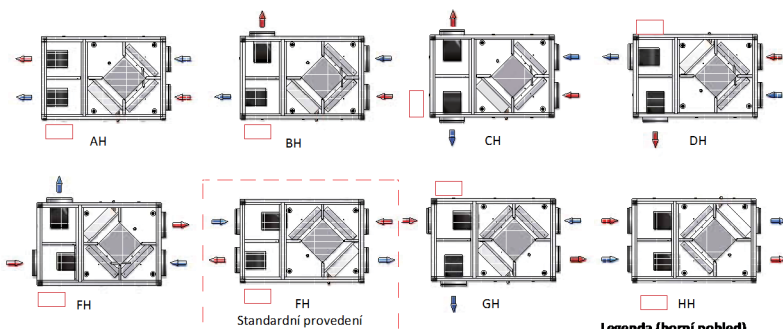

Další provedení jsou m ožná, případně za příplatek

Legenda (horní pohled)

Elektrická skříň

Přívod

Odvod

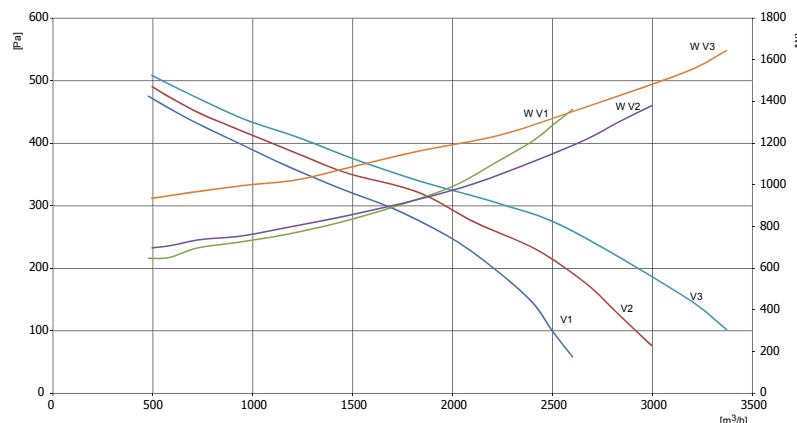
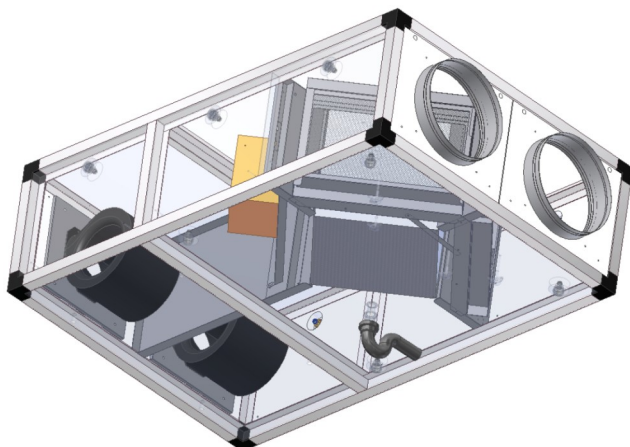

DUO/FAI 4 DP	Hluk do potrubí (Hz)							dB(A)
	125	250	500	1000	2000	4000	8000	
L _W V ₁	56	50	50	48	41	31	28	52
L _W V ₂	69	59	63	64	61	57	48	68
L _W V ₃	71	71	72	75	73	70	64	79

DUO/FAI 4 DP	Hluk do okolí (Hz)							dB(A)
	125	250	500	1000	2000	4000	8000	
L _W V ₁	48	42	43	40	35	27	23	44
L _W V ₂	58	50	54	54	52	48	41	59
L _W V ₃	60	60	61	64	62	60	55	68

FAI4 DP BP EVO-PH RELT_H



- Vestavěný elektrický ohřivač
- Vicerychlostní radiální ventilátory
- Zpětné získávání tepla
- Konstrukce z taženého hliníku

Maximální množství vzduchu: 3000 m³/h při 190 Pa

Elektrické napětí: 400 V 21 A

Výkon motor(ů): 1100 (2x550)W

Stupně rychlostí: 3

Krytí: IP20

Účinnost rekuperace: 68%

Topení: 8 kW

Hladina hluku: 63 dB(A)

Filtry: F7 / G4

Váha: 155 kg

Připojení: Ø355mm

Izolace: 25 mm

Regulační systém: Elektronická regulace s digitálním dotykovým displejem

Další: potrubní, deskový výměník, obtok, elektrický dohřev, regulace, filtr, vicerychlostní, izolace 25 mm

Rekuperátory jsou navrženy pro úsporné a řízené větrání menších a komerčních prostor jako jsou byty a obytné domy, bary, restaurace, jídelny, kanceláře, zasedací místnosti, obchody apod. Tyto rekuperátory s vicerychlostními motory zaručují nízkou hladinu hluku.

Využití odpadní energie s téměř nulovými provozními náklady (energetická úspora)

Filtrace přiváděného čerstvého vzduchu do pobytového prostředí a vzduchu vyfukovaného ven (neznečišťuje prostředí)

Snižuje provozních nákladů. (snižuje spotřebu energie)

Nížeš opotřebení topného a/nebo chladicího zařízení (nižší náklady na údržbu, opravy a/nebo výměny).

Kompaktní provedení s tažených hliníkových profilů 25/25 mm se zaoblenými rohy.

Běžový plastový potah zinkových ocelových panelů s CL 1 25mm vnitřní tepelně-hlukovou izolací.

Poznámka: Pro servis ventilátorů je možný přístup přes demontovatelný kryt s nástavcem. Případně je nutno uvolnit připojené potrubí.

Pro čištění a údržbu filtrů a výměníku je nutno zachovat přístup k servisnímu krytu na boku jednotky.

Upozornění: Podtlakové větrání není vhodné pro prostory s otevřenými spalovacími spotřebiči.

Obtok rekuperačního výměníku nemůže nikdy přivádět čerstvý vzduch o stejné teplotě jako je vzduch venkovní. Vždy je nutno počítat s jistými tepelnými zisky z jednotky, rekuperačního výměníku a také od ventilátorů s motory a servopohonů, což vše způsobuje zvýšení teploty přiváděného vzduchu.

Interval údržby a čištění převážně závisí na prostředí a umístění rekuperační jednotky. Vzduchové filtry a nasávací a výfukové žaluzie by měly být obecně čištěny nejméně dvakrát až třikrát za rok a rekuperační výměník za rok. Oběžná kola ventilátorů mohou být kontrolována a čištěna pokud je potřeba a to nejépe současně s výměníkem.

Příslušenství

G4 FILT 500x625x48:- Filtry: G4 Filtr

F7 FILT 500x625x48:- Filtry: F7 filtr

EE80:- : CO2 čidlo 0-2000 ppm

SIF:- Sifon pro odvod kondenzátu.:

CAFIL 4:- Filtrační kazeta (bez filtru):

EE16:- : Čidlo vlhkost

QPA2002:- Prostorové čidlo kvality vzduchu: CO2 a VOC, 0-10V

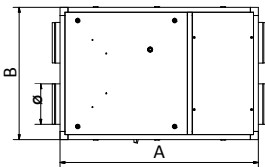

TYP	A	B	C	D	E	Ø	ØR	kg
FAI 1 DP	960	640	450	172,5	175	200	1/2"	49
FAI 2 DP	1230	820	465	180	220	250	1/2"	68
FAI 3 DP	1560	1040	640	267,5	225	315	1/2"	126
FAI 4 DP	1905	1270	735	315	240	355	1"	176
FAI 5 DP	1550	1200	855	427,5	305	450	1"	195
FAI 6 DP	1550	1200	855	427,5	305	450	1"	200

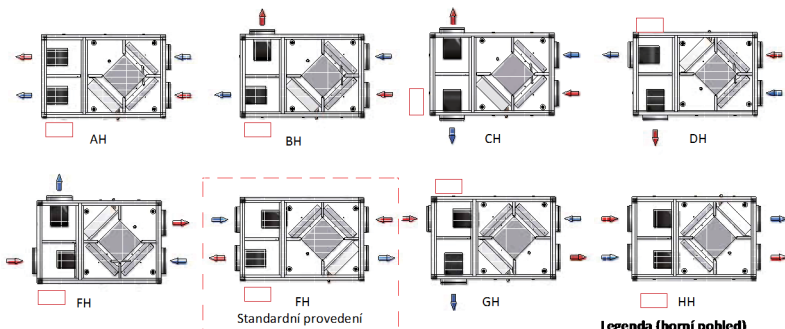
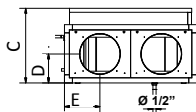
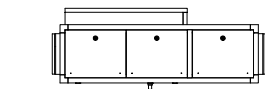

Další provedení jsou m ožná, případně za p říplatek

Legenda (horní pohled)

Elektrická skříň

Přívod

Odvod

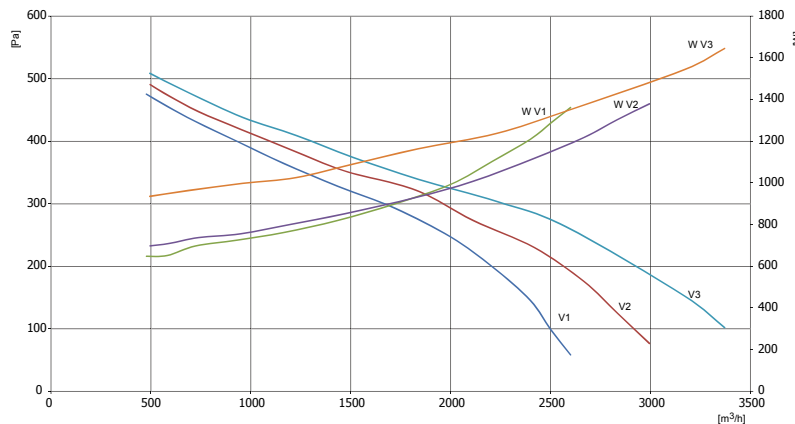
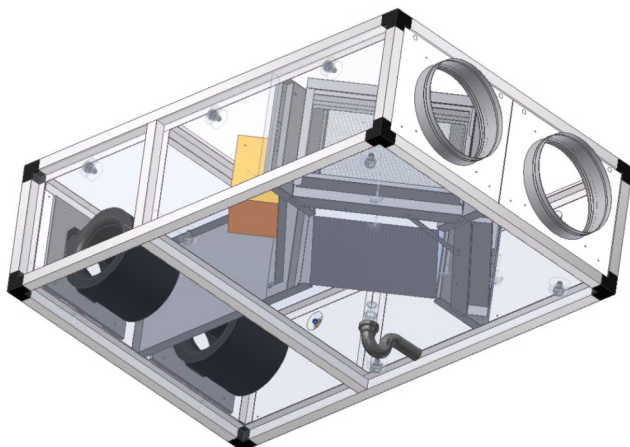

DUO/FAI 4 DP	Hluk do potrubí (Hz)							dB(A)
	125	250	500	1000	2000	4000	8000	
L _W V ₁	56	50	50	48	41	31	28	52
L _W V ₂	69	59	63	64	61	57	48	68
L _W V ₃	71	71	72	75	73	70	64	79

DUO/FAI 4 DP	Hluk do okolí (Hz)							dB(A)
	125	250	500	1000	2000	4000	8000	
L _W V ₁	48	42	43	40	35	27	23	44
L _W V ₂	58	50	54	54	52	48	41	59
L _W V ₃	60	60	61	64	62	60	55	68

FAI5 DP EVO-PH RELT_H



- Vestavěný elektrický ohřivač
- Vícerychlostní radiální ventilátory
- Zpětné získávání tepla
- Konstrukce z taženého hliníku

Maximální množství vzduchu: 5150 m³/h při 10 Pa

Elektrické napětí: 400 V 23,52 A

Výkon motoru(ů): 1500 (2x750)W

Stupně rychlostí: 1

Krytí: IP55

Účinnost rekuperace: 68%

Topení: 12 kW

Hladina hluku: 56 dB(A)

Filtry: F7 / G4

Váha: 195 kg

Připojení: Ø450mm

Izolace: 25 mm

Regulační systém: Elektronická regulace s digitálním dotykovým displejem

Další: potrubní, deskový výměník, elektrický dohřev, regulace, filtr, izolace 25 mm

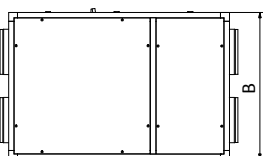
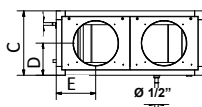

TYP	A	B	C	D	E	Ø	kg
FAI 1 DP	960	640	345	172,5	175	200	40
FAI 2 DP	1230	820	360	180	220	250	56
FAI 3 DP	1560	1040	535	267,5	225	315	110
FAI 4 DP	1905	1270	630	315	240	355	155
FAI 5 DP	1550	1200	855	427,5	305	450	195
FAI 6 DP	1550	1200	855	427,5	305	450	200

Rekuperátory jsou navrženy pro úsporné a řízené větrání menších a komerčních prostor jako jsou byty a obytné domy, bary, restaurace, jídelny, kanceláře, zasedací místnosti, obchody apod. Tyto rekuperátory s vícerychlostními motory zaručují nízkou hladinu hluku.

Využití odpadní energie s téměř nulovými provozními náklady (energetická úspora)
 Filtrace přiváděného čerstvého vzduchu do pobytového prostředí a vzduchu vyfukovaného ven (neznečišťuje prostředí)
 Snížení provozních nákladů. (snížení spotřeby energie)
 Nižší opotřebení topného a/nebo chladicího zařízení (nižší náklady na údržbu, opravy a/nebo výměnu).

Kompaktní provedení z tažených hliníkových profilů 25/25 mm se zaoblenými rohy.
 Běžový plastový potah zinkových ocelových panelů s CL1 25mm vnitřní tepelně-hlukovou izolací.

Poznámka: Pro servis ventilátorů je možný přístup přes demontovatelný kryt s nástavcem. Případně je nutno uvolnit připojené potrubí.
 Pro čištění a údržbu filtrů a výměníku je nutno zachovat přístup k servisnímu krytu na boku jednotky.

Upozornění: Podtlakové větrání není vhodné pro prostory s otevřenými spalovacími spotřebiči.

Interval údržby a čištění převážně závisí na prostředí a umístění rekuperační jednotky. Vzduchové filtry a nasávací a výfukové žaluzie by měly být obecně čistěny nejméně dvakrát až třikrát za rok a rekuperační výměník za rok. Oběžná kola ventilátorů mohou být kontrolována a čistěna pokud je potřeba a to nejlépe současně s výměníkem.

Příslušenství

G4 FILT 400x500x48:- Filtry: G4 Filtr

F7 FILT 400x500x48:- Filtry: F7 filtr

EE80:- CO2 čidlo 0-2000 ppm

SIF:- Sifon pro odvod kondenzátu:.

CAFIL 5:- Filtrační kazeta (bez filtru):

EE16:- Čidlo vlhkost

QPA2002:- Prostorové čidlo kvality vzduchu: CO2 a VOC, 0-10V

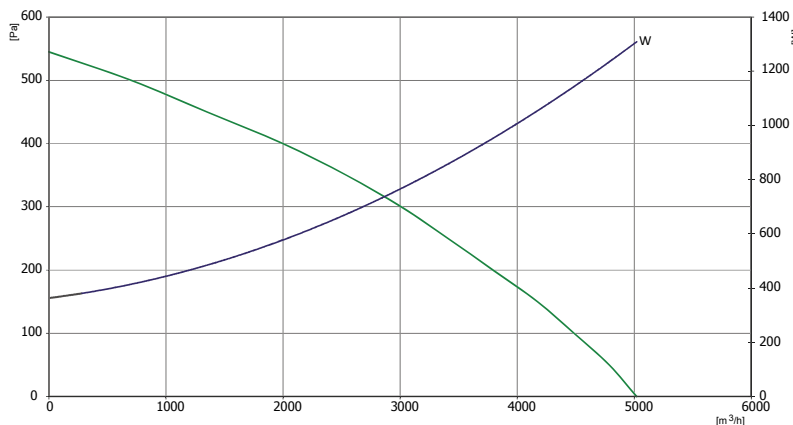
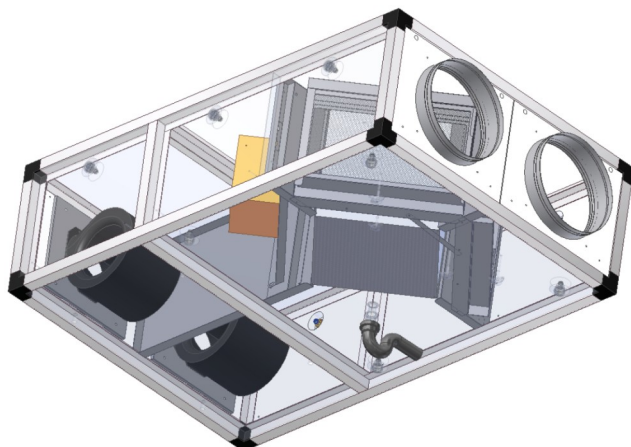
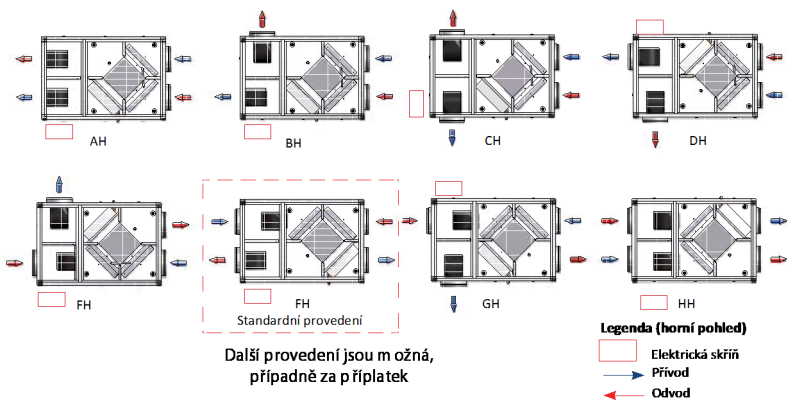

DUO/FAI 5 DP	Hluk do potrubí (Hz)							
	125	250	500	1000	2000	4000	8000	dB(A)
L _W V _{max}	82	76	70	69	63	64	55	75

L _W V _{max}	Hluk do okolí (Hz)							
	125	250	500	1000	2000	4000	8000	dB(A)
	78	70	64	63	57	56	42	69

FAI5 DP BP EVO-PH RELT_H



- Vestavěný elektrický ohřivač
- Vicerychlostní radiální ventilátory
- Zpětné získávání tepla
- Konstrukce z taženého hliníku

Maximální množství vzduchu: 5150 m³/h při 10 Pa

Elektrické napětí: 400 V 23,52 A

Výkon motoru(ů): 1500 (2x750)W

Stupně rychlostí: 1

Krytí: IP55

Účinnost rekuperace: 68%

Topení: 12 kW

Hladina hluku: 56 dB(A)

Filtry: F7 / G4

Váha: 195 kg

Připojení: Ø450mm

Izolace: 25 mm

Regulační systém: Elektronická regulace s digitálním dotykovým displejem

Další: potrubní, deskový výměník, obtok, elektrický dohřev, regulace, filtr, izolace 25 mm

Rekuperátory jsou navrženy pro úsporné a řízené větrání menších a komerčních prostor jako jsou byty a obytné domy, bary, restaurace, jídelny, kanceláře, zasedací místnosti, obchody apod. Tyto rekuperátory s vicerychlostními motory zaručují nízkou hladinu hluku.

Využití odpadní energie s téměř nulovými provozními náklady (energetická úspora)
 Filtrace přiváděného čerstvého vzduchu do pobytového prostředí a vzduchu vyfukovaného ven (neznečišťuje prostředí)

Snižuje provozních nákladů. (snižuje spotřeby energie)

Nížeji opotřebení topného a/nebo chladicího zařízení (nižší náklady na údržbu, opravy a/nebo výměny).

Kompaktní provedení z tažených hliníkových profilů 25/25 mm se zaoblenými rohy.

Běžový plastový potah zinkových ocelových panelů s CL1 25mm vnitřní tepelně-hlukovou izolací.

Poznámka: Pro servis ventilátorů je možný přístup přes demontovatelný kryt s nástavcem. Případně je nutno uvolnit připojené potrubí.

Pro čištění a údržbu filtrů a výměníku je nutno zachovat přístup k servisnímu krytu na boku jednotky.

Upozornění: Podtlakové větrání není vhodné pro prostory s otevřenými spalovacími spotřebiči.

Obtok rekuperačního výměníku nemůže nikdy přivádět čerstvý vzduch o stejné teplotě jako je vzduch venkovní. Vždy je nutno počítat s jistými tepelnými zisky z jednotky, rekuperačního výměníku a také od ventilátorů s motory a servopohonů, což vše způsobuje zvýšení teploty přiváděného vzduchu.

Interval údržby a čištění převážně závisí na prostředí a umístění rekuperační jednotky. Vzduchové filtry a nasávací a výfukové žaluzie by měly být obecně čištěny nejméně dvakrát až třikrát za rok a rekuperační výměník za rok. Oběžná kola ventilátorů mohou být kontrolována a čištěna pokud je potřeba a to nejlépe současně s výměníkem.

Příslušenství

G4 FILT 400x500x48:- Filtry: G4 Filtr

F7 FILT 400x500x48:- Filtry: F7 filtr

EE80:- : CO2 čidlo 0-2000 ppm

SIF:- Sifon pro odvod kondenzátu.:

CAFIL 5:- Filtrační kazeta (bez filtru):

EE16:- : Čidlo vlhkost

QPA2002:- Prostorové čidlo kvality vzduchu: CO2 a VOC, 0-10V

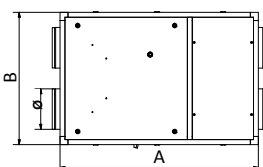

TYP	A	B	C	D	E	Ø	ØR	kg
FAI 1 DP	960	640	450	172,5	175	200	1/2"	49
FAI 2 DP	1230	820	465	180	220	250	1/2"	68
FAI 3 DP	1560	1040	640	267,5	225	315	1/2"	126
FAI 4 DP	1905	1270	735	315	240	355	1"	176
FAI 5 DP	1550	1200	855	427,5	305	450	1"	195
FAI 6 DP	1550	1200	855	427,5	305	450	1"	200

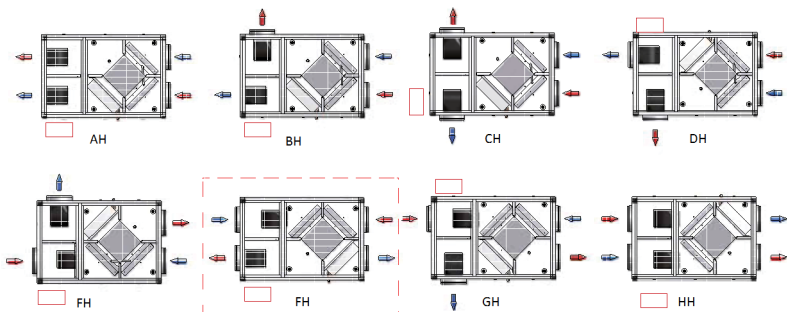
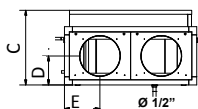

Další provedení jsou m ožná, případně za příplatek

Legenda (horní pohled)

Elektrická skříň

Přívod

Odvod

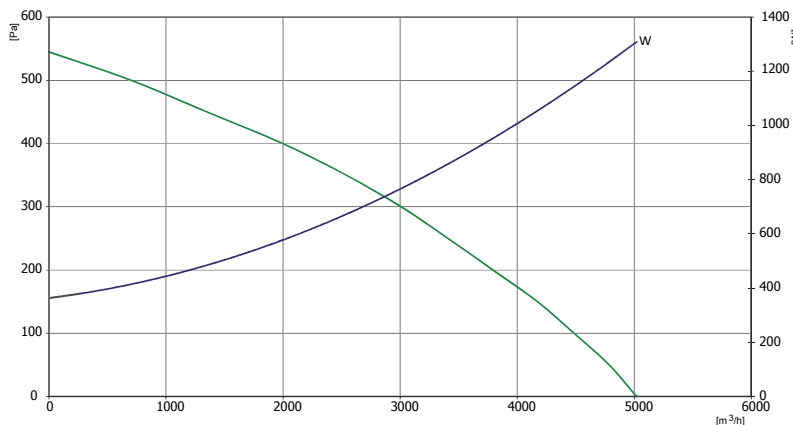
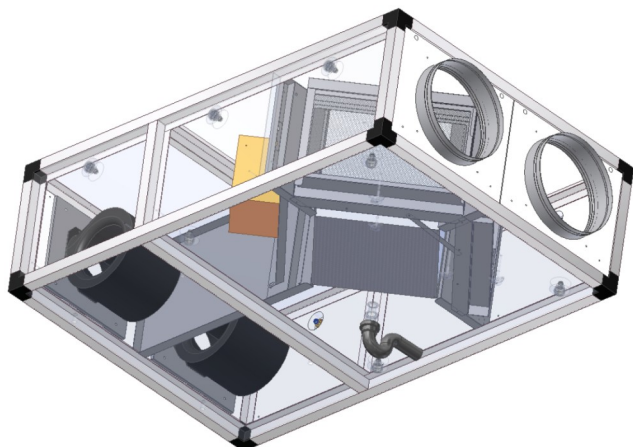

DUO/FAI 5 DP	Hluk do potrubí (Hz)							dB(A)
	125	250	500	1000	2000	4000	8000	
L _W V _{max}	82	76	70	69	63	64	55	75

L _W V _{max}	Hluk do okolí (Hz)							dB(A)
	125	250	500	1000	2000	4000	8000	
L _W V _{max}	78	70	64	63	57	56	42	69

FAI6 DP EVO-PH RELT_H



- Vestavěný elektrický ohřivač
- Vícerychlostní radiální ventilátory
- Zpětné získávání tepla
- Konstrukce z taženého hliníku

Maximální množství vzduchu: 6194 m³/h při 15 Pa

Elektrické napětí: 400 V 27,7 A

Výkon motoru(ů): 3000 (2x1500)W

Stupně rychlostí: 1

Krytí: IP20

Účinnost rekuperace: 68%

Topení: 12 kW

Hladina hluku: 64 dB(A)

Filtry: F7 / G4

Váha: 200 kg

Připojení: Ø450mm

Izolace: 25 mm

Regulační systém: Elektronická regulace s digitálním dotykovým displejem

Další: potrubní, deskový výměník, elektrický dohřev, regulace, filtr, izolace 25 mm

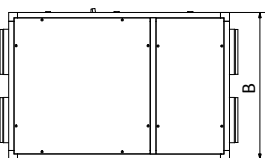
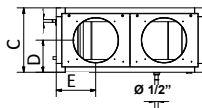
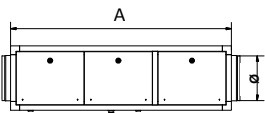

TYP	A	B	C	D	E	Ø	kg
FAI 1 DP	960	640	345	172,5	175	200	40
FAI 2 DP	1230	820	360	180	220	250	56
FAI 3 DP	1560	1040	535	267,5	225	315	110
FAI 4 DP	1905	1270	630	315	240	355	155
FAI 5 DP	1550	1200	855	427,5	305	450	195
FAI 6 DP	1550	1200	855	427,5	305	450	200

Rekuperátory jsou navrženy pro úsporné a řízené větrání menších a komerčních prostor jako jsou byty a obytné domy, bary, restaurace, jídelny, kanceláře, zasedací místnosti, obchody apod. Tyto rekuperátory s vícerychlostními motory zaručují nízkou hladinu hluku.

Využití odpadní energie s téměř nulovými provozními náklady (energetická úspora)
 Filtrace přiváděného čerstvého vzduchu do pobytového prostředí a vzduchu vyfukovaného ven (neznečišťuje prostředí)
 Snížení provozních nákladů. (snížení spotřeby energie)
 Nižší opotřebení topného a/nebo chladicího zřízení (nižší náklady na údržbu, opravy a/nebo výměnu).

Kompaktní provedení z tažených hliníkových profilů 25/25 mm se zaoblenými rohy.
 Běžový plastový potah zinkových ocelových panelů s CL 1 25mm vnitřní tepelně-hlukovou izolací.

Poznámka: Pro servis ventilátorů je možný přístup přes demontovatelný kryt s nástavcem. Případně je nutno uvolnit připojené potrubí.
 Pro čištění a údržbu filtrů a výměníku je nutno zachovat přístup k servisnímu krytu na boku jednotky.

Upozornění: Podtlakové větrání není vhodné pro prostory s otevřenými spalovacími spotřebiči.

Interval údržby a čištění převážně závisí na prostředí a umístění rekuperační jednotky. Vzduchové filtry a nasávací a výfukové žaluzie by měly být obecně čistěny nejméně dvakrát až třikrát za rok a rekuperační výměník za rok. Oběžná kola ventilátorů mohou být kontrolována a čistěna pokud je potřeba a to nejlépe současně s výměníkem.

Příslušenství

G4 FILT 400x500x48:- Filtry: G4 Filtr

F7 FILT 400x500x48:- Filtry: F7 filtr

EE80:- CO2 čidlo 0-2000 ppm

SIF:- Sifon pro odvod kondenzátu:.

CAFIL 5:- Filtrační kazeta (bez filtru):

EE16:- Čidlo vlhkost

QPA2002:- Prostorové čidlo kvality vzduchu: CO2 a VOC, 0-10V

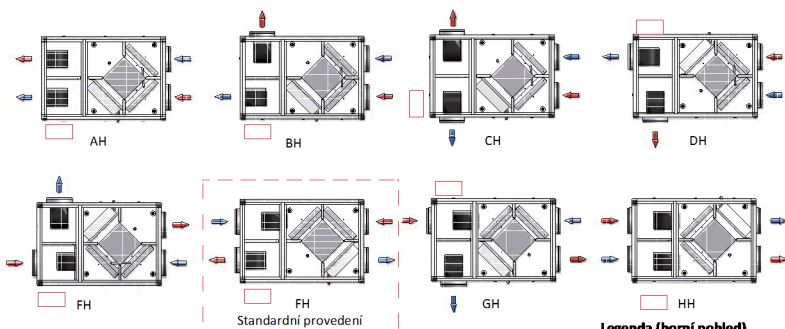

Další provedení jsou m ožná, případně za příplatek

Legenda (horní pohled)

- Elektrická skříň
- Přívod
- ← Odvod

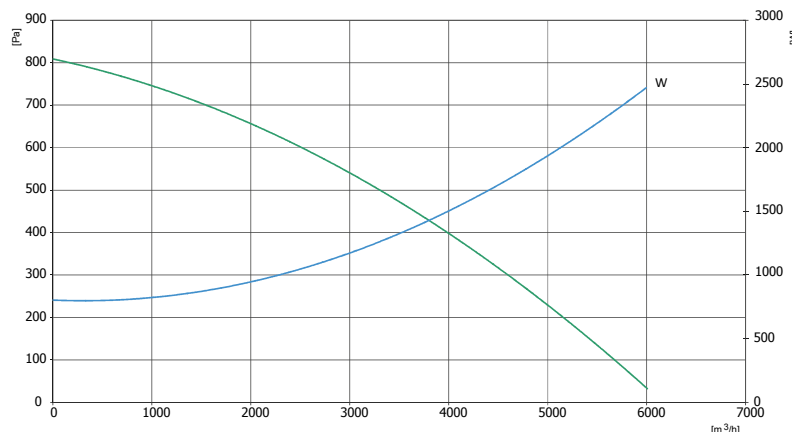
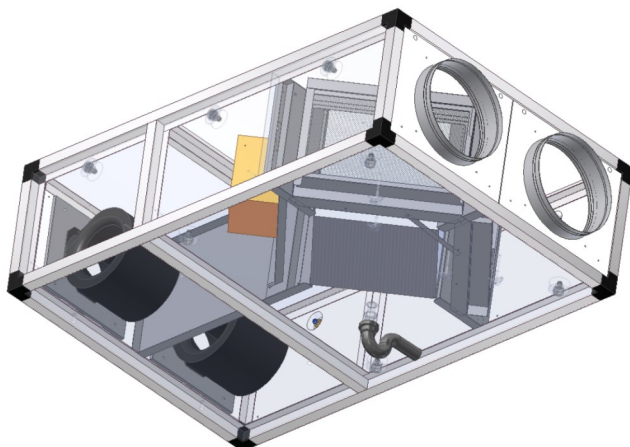

DUO/FAI 6 DP	Hluk do potrubí (Hz)							dB(A)
	125	250	500	1000	2000	4000	8000	
L _W V _{max}	84	78	73	70	65	68	57	77

L _W V _{max}	Hluk do okolí (Hz)							dB(A)
	125	250	500	1000	2000	4000	8000	
	80	71	65	63	57	58	43	70

FAI6 DP BP EVO-PH RELT_H



- Vestavěný elektrický ohřivač
- Vicerychlostní radiální ventilátory
- Zpětné získávání tepla
- Konstrukce z taženého hliníku

Maximální množství vzduchu: 6194 m³/h při 15 Pa

Elektrické napětí: 400 V 27,7 A

Výkon motor(ů): 3000 (2x1500)W

Stupně rychlostí: 1

Krytí: IP20

Účinnost rekuperace: 68%

Topení: 12 kW

Hladina hluku: 64 dB(A)

Filtry: F7 / G4

Váha: 200 kg

Připojení: Ø450mm

Izolace: 25 mm

Regulační systém: Elektronická regulace s digitálním dotykovým displejem

Další: potrubní, deskový výměník, obtok, elektrický dohřev, regulace, filtr, izolace 25 mm

Rekuperátory jsou navrženy pro úsporné a řízené větrání menších a komerčních prostor jako jsou byty a obytné domy, bary, restaurace, jídelny, kanceláře, zasedací místnosti, obchody apod. Tyto rekuperátory s vicerychlostními motory zaručují nízkou hladinu hluku.

Využití odpadní energie s téměř nulovými provozními náklady (energetická úspora)

Filtrace přiváděného čerstvého vzduchu do obytného prostředí a vzduchu vyfukovaného ven (neznečišťuje prostředí)

Snižuje provozních nákladů. (snižuje spotřebu energie)

Nížeji opotřebení topného a/nebo chladicího zařízení (nižší náklady na údržbu, opravy a/nebo výměny).

Kompaktní provedení z tažených hliníkových profilů 25/25 mm se zaoblenými rohy.

Běžový plastový potah zinkových ocelových panelů s CL1 25mm vnitřní tepelně-hlukovou izolací.

Poznámka: Pro servis ventilátorů je možný přístup přes demontovatelný kryt s nástavcem. Případně je nutno uvolnit připojené potrubí.

Pro čištění a údržbu filtrů a výměníku je nutno zachovat přístup k servisnímu krytu na boku jednotky.

Upozornění: Podtlakové větrání není vhodné pro prostory s otevřenými spalovacími spotřebiči.

Obtok rekuperačního výměníku nemůže nikdy přivádět čerstvý vzduch o stejné teplotě jako je vzduch venkovní.

Vždy je nutno počítat s jistými tepelnými zisky z jednotky, rekuperačního výměníku a také od ventilátorů s motory a servopohonů, což vše způsobuje zvýšení teploty přiváděného vzduchu.

Interval údržby a čištění převážně závisí na prostředí a umístění rekuperační jednotky. Vzduchové filtry a nasávací a výfukové žaluzie by měly být obecně čistěny nejméně dvakrát až třikrát za rok a rekuperační výměník za rok.

Oběžná kola ventilátorů mohou být kontrolována a čistěna pokud je potřeba a to nejlépe současně s výměníkem.

Příslušenství

G4 FILT 400x500x48:- Filtry: G4 Filtr

F7 FILT 400x500x48:- Filtry: F7 filtr

EE80:- : CO2 čidlo 0-2000 ppm

SIF:- Sifon pro odvod kondenzátu.:

CAFIL 5:- Filtrační kazeta (bez filtru):

EE16:- : Čidlo vlhkost

QPA2002:- Prostorové čidlo kvality vzduchu: CO2 a VOC, 0-10V

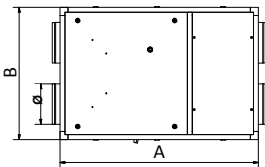

TYP	A	B	C	D	E	Ø	ØR	kg
FAI 1 DP	960	640	450	172,5	175	200	1/2"	49
FAI 2 DP	1230	820	465	180	220	250	1/2"	68
FAI 3 DP	1560	1040	640	267,5	225	315	1/2"	126
FAI 4 DP	1905	1270	735	315	240	355	1"	176
FAI 5 DP	1550	1200	855	427,5	305	450	1"	195
FAI 6 DP	1550	1200	855	427,5	305	450	1"	200

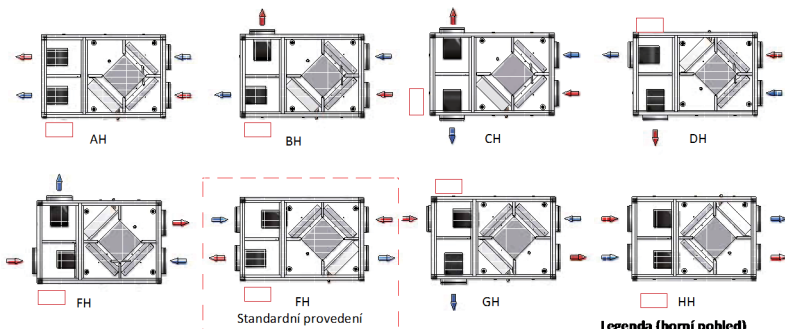
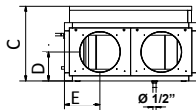

Další provedení jsou m ožná, případně za p říplatek

Legenda (horní pohled)

Elektrická skříň

Přívod

Odvod

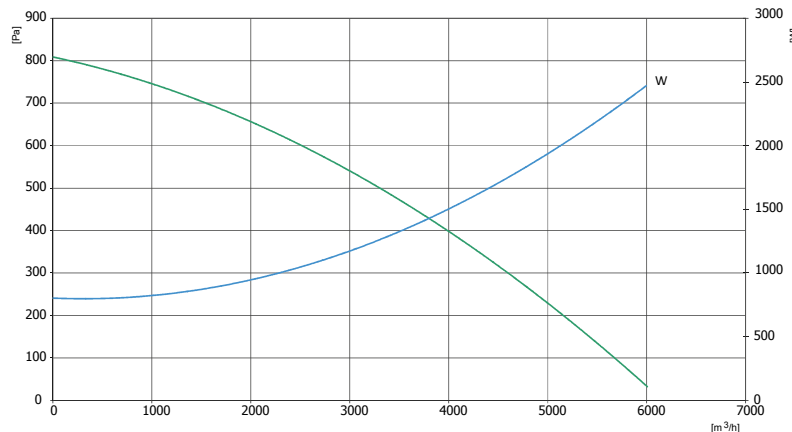
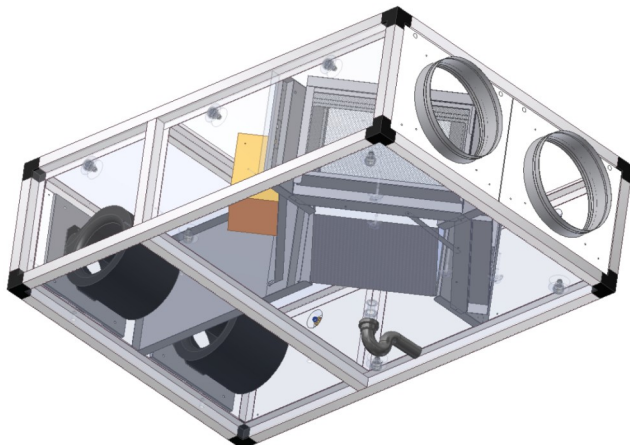

DUO/FAI 6 DP	Hluk do potrubí (Hz)							
	125	250	500	1000	2000	4000	8000	dB(A)
L _W V _{max}	84	78	73	70	65	68	57	77

DUO/FAI 6 DP	Hluk do okolí (Hz)							
	125	250	500	1000	2000	4000	8000	dB(A)
L _W V _{max}	80	71	65	63	57	58	43	70

FAI1 DP RELM_H

- Vestavěný elektrický ohřivač
- Vícerychlostní radiální ventilátory
- Zpětné získávání tepla
- Konstrukce z taženého hliníku



Maximální množství vzduchu: 455 m³/h při 0 Pa

Elektrické napětí: 230 V 9,82 A

Výkon motoru(ů): 300 (2x150)W

Stupně rychlostí: 4

Krytí: IP20

Účinnost rekuperace: 57%

Topení: 2 kW

Hladina hluku: 53 dB(A)

Filtry: F7 / G4

Váha: 40 kg

Připojení: Ø200mm

Izolace: 25 mm

Další: potrubní, deskový výměník, elektrický dohřev, filtr, vícerychlostní, izolace 25 mm

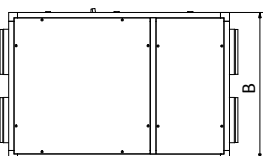
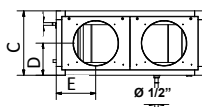
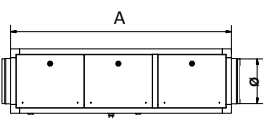

TYP	A	B	C	D	E	Ø	kg
FAI 1 DP	960	640	345	172,5	175	200	40
FAI 2 DP	1230	820	360	180	220	250	56
FAI 3 DP	1560	1040	535	267,5	225	315	110
FAI 4 DP	1905	1270	630	315	240	355	155
FAI 5 DP	1550	1200	855	427,5	305	450	195
FAI 6 DP	1550	1200	855	427,5	305	450	200

Rekuperátory jsou navrženy pro úsporné a řízené větrání menších a komerčních prostor jako jsou byty a obytné domy, bary, restaurace, jídelny, kanceláře, zasedací místnosti, obchody apod. Tyto rekuperátory s vícerychlostními motory zaručují nízkou hladinu hluku.

Využití odpadní energie s téměř nulovými provozními náklady (energetická úspora)
 Filtrace přiváděného čerstvého vzduchu do pobytového prostředí a vzduchu vyfukovaného ven (neznečišťuje prostředí)

Snížení provozních nákladů. (snížení spotřeby energie)

Nížší opotřebení topného a/nebo chladicího zřízení (nižší náklady na údržbu, opravy a/nebo výměnu).

Kompaktní provedení z tažených hliníkových profilů 25/25 mm se zaoblenými rohy.

Běžový plastový potah zinkových ocelových panelů s CL1 25mm vnitřní tepelně-hlukovou izolací.

Poznámka: Pro servis ventilátorů je možný přístup přes demontovatelný kryt s nástavcem. Případně je nutno uvolnit připojené potrubí.

Pro čištění a údržbu filtrů a výměníku je nutno zachovat přístup k servisnímu krytu na boku jednotky.

Upozornění: Podtlakové větrání není vhodné pro prostory s otevřenými spalovacími spotřebiči.

Interval údržby a čištění převážně závisí na prostředí a umístění rekuperační jednotky. Vzduchové filtry a nasávací a vyfukové žaluzie by měly být obecně čistěny nejméně dvakrát až třikrát za rok a rekuperační výměník za rok. Oběžná kola ventilátorů mohou být kontrolována a čistěna pokud je potřeba a to nejlépe současně s výměníkem.

Příslušenství

G4 FILT 200x230x48:- Filtry: G4 Filtr

F7 FILT 200x230x48:- Filtry: F7 Filtr

CV4:- Vícerychlostní vypínač: 4 rychlostní vypínač

SIF:- Sifon pro odvod kondenzátu.:

CAFIL 1:- Filtrační kazeta (bez filtru):

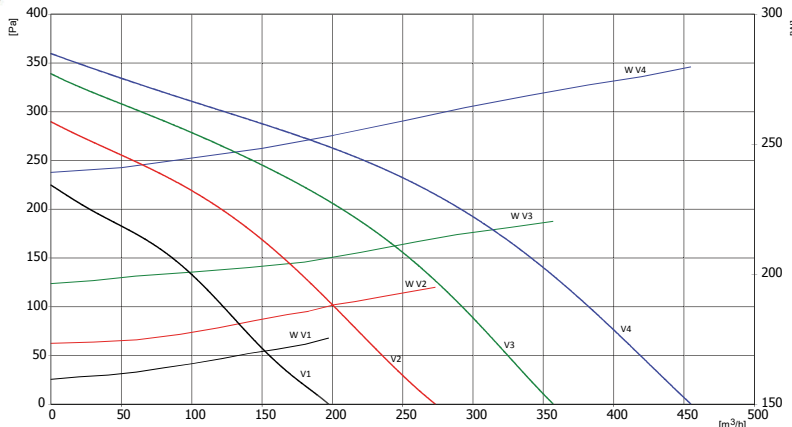
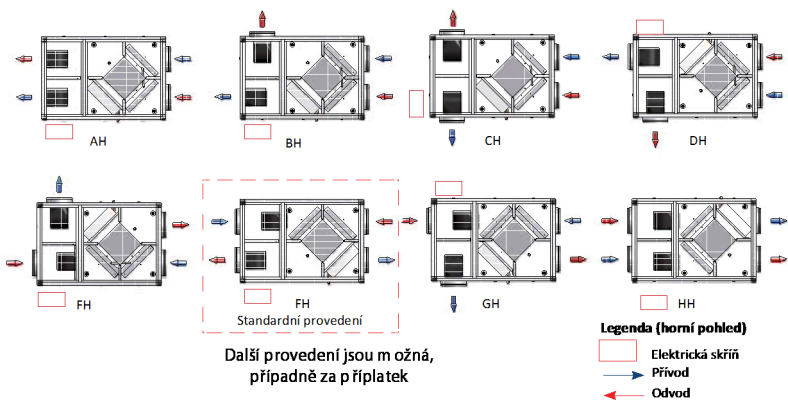

DUO/FAI 1 DP	Hluk do potrubí (Hz)							dB(A)
	125	250	500	1000	2000	4000	8000	
L _W V ₁	37	26	18	27	15	6	5	29
L _W V ₂	44	32	24	36	24	13	8	37
L _W V ₃	49	38	30	42	32	22	16	43
L _W V ₄	54	44	35	46	39	30	25	48

L _W V ₁	Hluk do okolí (Hz)							dB(A)
	125	250	500	1000	2000	4000	8000	
L _W V ₁	31	22	15	23	12	5	5	25
L _W V ₂	37	27	20	31	21	11	6	32
L _W V ₃	42	32	25	36	27	19	13	37
L _W V ₄	46	37	30	39	33	26	21	41

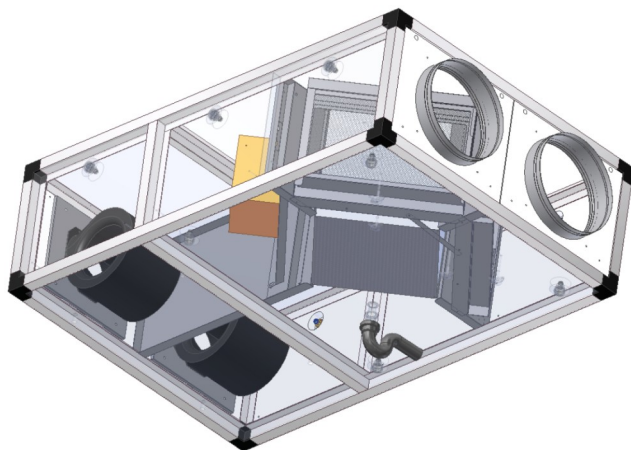

FAI1 DP BP RELM_H



- Vestavěný elektrický ohřivač
- Vícerychlostní radiální ventilátory
- Zpětné získávání tepla
- Konstrukce z taženého hliníku

Maximální množství vzduchu: 455 m³/h při 0 Pa

Elektrické napětí: 230 V 9,82 A

Výkon motoru(ů): 300 (2x150)W

Stupně rychlostí: 4

Krytí: IP20

Účinnost rekuperace: 57%

Topení: 2 kW

Hladina hluku: 53 dB(A)

Filtry: F7 / G4

Váha: 40 kg

Připojení: Ø200mm

Izolace: 25 mm

Další: potrubní, deskový výměník, obtok, elektrický dohřev, filtr, vícerychlostní, izolace 25 mm

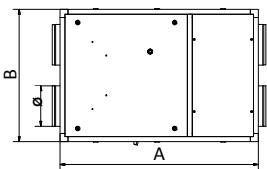

TYP	A	B	C	D	E	Ø	ØR	kg
FAI 1 DP	960	640	450	172,5	175	200	1/2"	49
FAI 2 DP	1230	820	465	180	220	250	1/2"	68
FAI 3 DP	1560	1040	640	267,5	225	315	1/2"	126
FAI 4 DP	1905	1270	735	315	240	355	1"	176
FAI 5 DP	1550	1200	855	427,5	305	450	1"	195
FAI 6 DP	1550	1200	855	427,5	305	450	1"	200

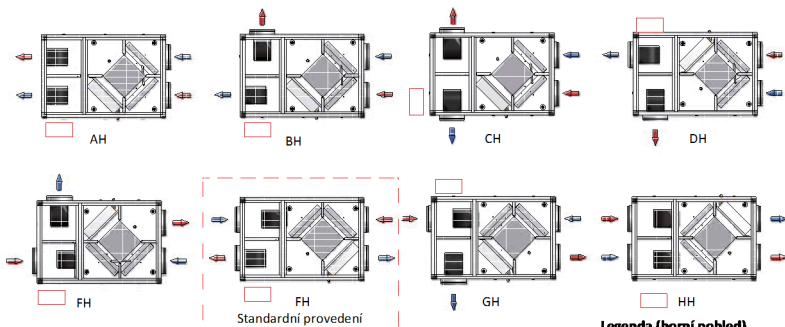
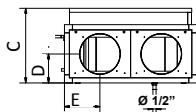

Další provedení jsou m ožná, případně za příplatek

Legenda (horní pohled)

- Elektrická skříň
- Přívod
- Odvod

Rekuperátory jsou navrženy pro úsporné a řízené větrání menších a komerčních prostor jako jsou byty a obytné domy, bary, restaurace, jídelny, kanceláře, zasedací místnosti, obchody apod. Tyto rekuperátory s vícerychlostními motory zaručují nízkou hladinu hluku.

Využití odpadní energie s téměř nulovými provozními náklady (energetická úspora)
 Filtrace přiváděného čerstvého vzduchu do bytového prostředí a vzduchu výfukovaného ven (neznečišťuje prostředí)
 Snížení provozních nákladů. (snížení spotřeby energie)
 Nižší opotřebení topného a/nebo chladicího zřízení (nižší náklady na údržbu, opravy a/nebo výměnu).

Kompaktní provedení z tažených hliníkových profilů 25/25 mm se zaoblenými rohy.
 Běžový plastový potah zinkových ocelových panelů s CL 1 25mm vnitřní tepelně-hlukovou izolací.

Poznámka: Pro servis ventilátorů je možný přístup přes demontovatelný kryt s nástavcem. Případně je nutno uvolnit připojené potrubí.

Pro čištění a údržbu filtrů a výměníku je nutno zachovat přístup k servisnímu krytu na boku jednotky.

Upozornění: Podtlakové větrání není vhodné pro prostory s otevřenými spalovacími spotřebiči.
 Obtok rekuperačního výměníku nemůže nikdy přivádět čerstvý vzduch o stejné teplotě jako je vzduch venkovní. Vždy je nutno počítat s jistými tepelnými zisky z jednotky, rekuperačního výměníku a také od ventilátorů s motory a servopohonů, což vše způsobuje zvýšení teploty přiváděného vzduchu.

Interval údržby a čištění převážně závisí na prostředí a umístění rekuperační jednotky. Vzduchové filtry a nasávací a výfukové žaluzie by měly být obecně čistěny nejméně dvakrát až třikrát za rok a rekuperační výměník za rok. Oběžná kola ventilátorů mohou být kontrolována a čistěna pokud je potřeba a to nejlépe současně s výměníkem.

Příslušenství

- G4 FILT 200x230x48:- Filtry: G4 Filtr
- F7 FILT 200x230x48:- Filtry: F7 Filtr
- SIF:- Sifon pro odvod kondenzátu.:
- CAFIL 1:- Filtrační kazeta (bez filtru):

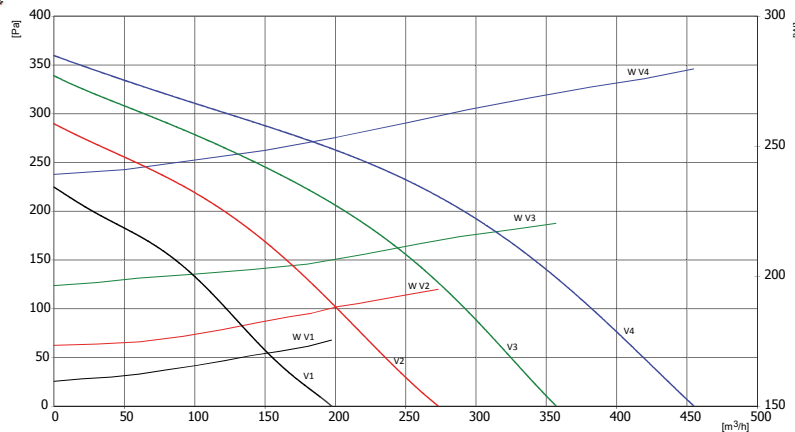

DUO/FAI 1 DP	Hluk do potrubí (Hz)							dB(A)
	125	250	500	1000	2000	4000	8000	
L _W V ₁	37	26	18	27	15	6	5	29
L _W V ₂	44	32	24	36	24	13	8	37
L _W V ₃	49	38	30	42	32	22	16	43
L _W V ₄	54	44	35	46	39	30	25	48

L _W V ₁	Hluk do okolí (Hz)							dB(A)
	125	250	500	1000	2000	4000	8000	
L _W V ₁	31	22	15	23	12	5	5	25
L _W V ₂	37	27	20	31	21	11	6	32
L _W V ₃	42	32	25	36	27	19	13	37
L _W V ₄	46	37	30	39	33	26	21	41

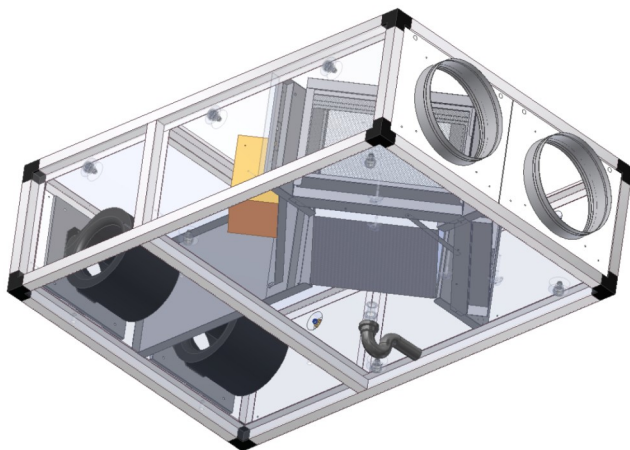

FAI2 DP RELM_H

- Vestavěný elektrický ohřivač
- Vícerychlostní radiální ventilátory
- Zpětné získávání tepla
- Konstrukce z taženého hliníku



Maximální množství vzduchu: 1050 m³/h při 0 Pa

Elektrické napětí: 230 V 19,6 A

Výkon motoru(ů): 580 (2x290)W

Stupně rychlostí: 4

Krytí: IP20

Účinnost rekuperace: 66%

Topení: 4 kW

Hladina hluku: 60 dB(A)

Filtry: F7 / G4

Váha: 56 kg

Připojení: Ø250mm

Izolace: 25 mm

Další: potrubní, deskový výměník, elektrický dohřev, filtr, vícerychlostní, izolace 25 mm

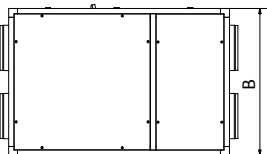
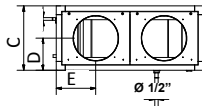
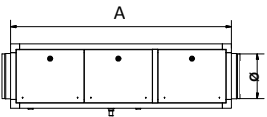

TYP	A	B	C	D	E	Ø	kg
FAI 1 DP	960	640	345	172,5	175	200	40
FAI 2 DP	1230	820	360	180	220	250	56
FAI 3 DP	1560	1040	535	267,5	225	315	110
FAI 4 DP	1905	1270	630	315	240	355	155
FAI 5 DP	1550	1200	855	427,5	305	450	195
FAI 6 DP	1550	1200	855	427,5	305	450	200

Rekuperátory jsou navrženy pro úsporné a řízené větrání menších a komerčních prostor jako jsou byty a obytné domy, bary, restaurace, jídelny, kanceláře, zasedací místnosti, obchody apod. Tyto rekuperátory s vícerychlostními motory zaručují nízkou hladinu hluku.

Využití odpadní energie s téměř nulovými provozními náklady (energetická úspora)
 Filtrace přiváděného čerstvého vzduchu do pobytového prostředí a vzduchu vyfukovaného ven (neznečišťuje prostředí)

Snížení provozních nákladů. (snížení spotřeby energie)

Nížší opotřebení topného a/nebo chladicího zřízení (nižší náklady na údržbu, opravy a/nebo výměnu).

Kompaktní provedení z tažených hliníkových profilů 25/25 mm se zaoblenými rohy.

Běžový plastový potah zinkových ocelových panelů s CL1 25mm vnitřní tepelně-hlukovou izolací.

Poznámka: Pro servis ventilátorů je možný přístup přes demontovatelný kryt s nástavcem. Případně je nutno uvolnit připojené potrubí.

Pro čištění a údržbu filtrů a výměníku je nutno zachovat přístup k servisnímu krytu na boku jednotky.

Upozornění: Podtlakové větrání není vhodné pro prostory s otevřenými spalovacími spotřebiči.

Interval údržby a čištění převážně závisí na prostředí a umístění rekuperační jednotky. Vzduchové filtry a nasávací a výfukové žaluzie by měly být obecně čistěny nejméně dvakrát až třikrát za rok a rekuperační výměník za rok. Oběžná kola ventilátorů mohou být kontrolována a čistěna pokud je potřeba a to nejlépe současně s výměníkem.

Příslušenství

G4 FILT 250x400x48:- Filtry: G4 Filtr

F7 FILT 250x400x48:- Filtry: F7 filtr

CV4:- Vícerychlostní vypínač: 4 rychlostní vypínač

SIF:- Sifon pro odvod kondenzátu.:

CAFIL 2:- Filtrační kazeta (bez filtru):

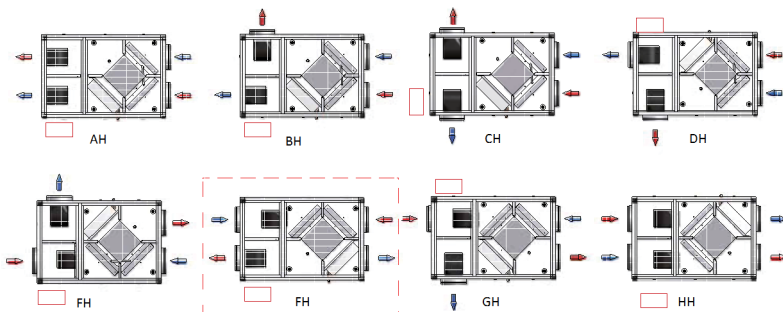

Další provedení jsou m ožná, případně za příplatek

Legenda (horní pohled)

Elektrická skříň

Přívod

Odvod

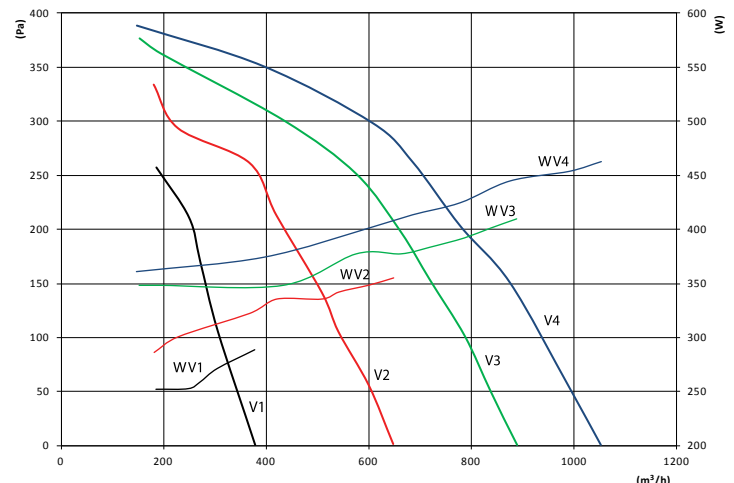
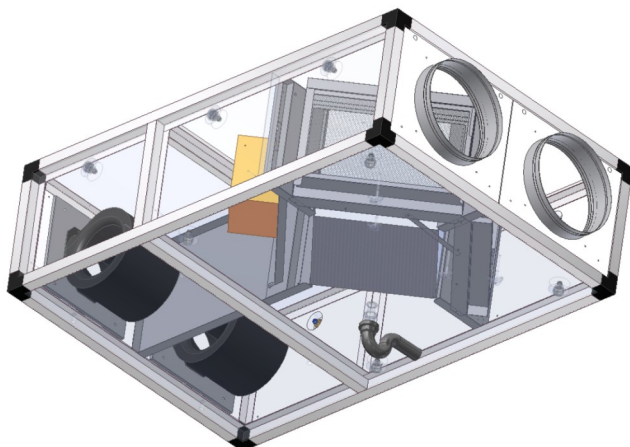

DUO2 DP	Hluk do potrubí (Hz)							dB(A)
	125	250	500	1000	2000	4000	8000	
L _W V ₁	50	48	37	45	24	25	18	47
L _W V ₂	57	56	45	51	35	35	29	53
L _W V ₃	61	60	51	54	43	42	37	58
L _W V ₄	65	63	56	56	47	45	41	60

DUO2 DP	Hluk do okolí (Hz)							dB(A)
	125	250	500	1000	2000	4000	8000	
L _W V ₁	53	49	35	38	19	12	8	43
L _W V ₂	57	55	42	43	26	20	13	48
L _W V ₃	61	58	46	45	33	24	15	52
L _W V ₄	63	61	47	47	36	28	17	55

FAI2 DP BP RELM_H



- Vestavěný elektrický ohřivač
- Vícerychlostní radiální ventilátory
- Zpětné získávání tepla
- Konstrukce z taženého hliníku

Maximální množství vzduchu: 1050 m³/h při 0 Pa

Elektrické napětí: 230 V 19,6 A

Výkon motoru(ů): 580 (2x290)W

Stupně rychlostí: 4

Krytí: IP20

Účinnost rekuperace: 66%

Topení: 4 kW

Hladina hluku: 60 dB(A)

Filtry: F7 / G4

Váha: 56 kg

Připojení: Ø250mm

Izolace: 25 mm

Další: potrubní, deskový výměník, obtok, elektrický dohřev, filtr, vícerychlostní, izolace 25 mm

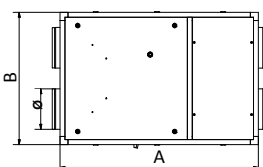

TYP	A	B	C	D	E	Ø	ØR	kg
FAI 1 DP	960	640	450	172,5	175	200	1/2"	49
FAI 2 DP	1230	820	465	180	220	250	1/2"	68
FAI 3 DP	1560	1040	640	267,5	225	315	1/2"	126
FAI 4 DP	1905	1270	735	315	240	355	1"	176
FAI 5 DP	1550	1200	855	427,5	305	450	1"	195
FAI 6 DP	1550	1200	855	427,5	305	450	1"	200

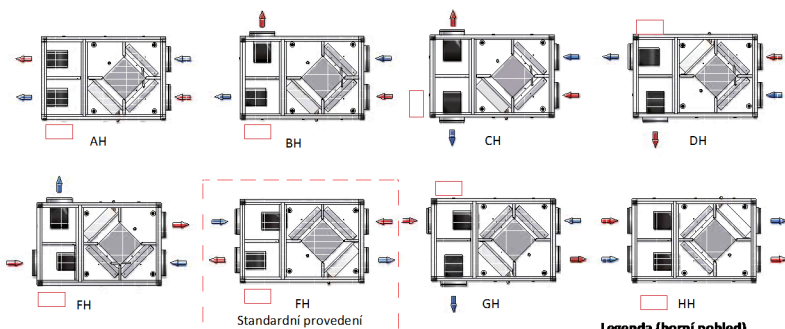
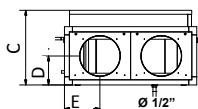

Další provedení jsou m ožná, případně za příplatek

Legenda (horní pohled)

- Elektrická skříň
- Přívod
- ← Odvod

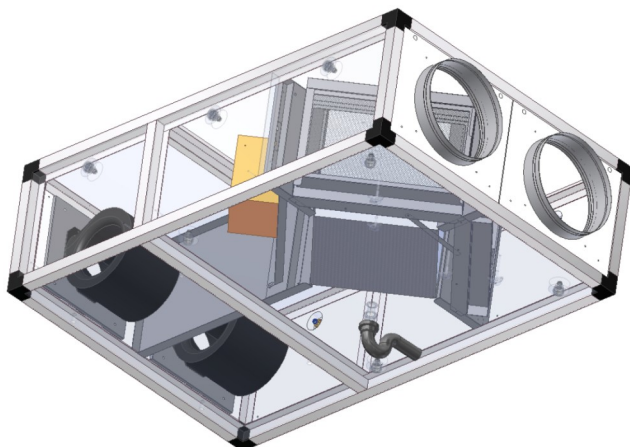

Rekuperátory jsou navrženy pro úsporné a řízené větrání menších a komerčních prostor jako jsou byty a obytné domy, bary, restaurace, jídelny, kanceláře, zasedací místnosti, obchody apod. Tyto rekuperátory s vícerychlostními motory zaručují nízkou hladinu hluku.

Využití odpadní energie s téměř nulovými provozními náklady (energetická úspora)
 Filtrace přiváděného čerstvého vzduchu do bytového prostředí a vzduchu vyfukovaného ven (neznečišťuje prostředí)

Snížení provozních nákladů. (snížení spotřeby energie)

Nižší opotřebení topného a/nebo chladicího zřízení (nižší náklady na údržbu, opravy a/nebo výměnu).

Kompaktní provedení z tažených hliníkových profilů 25/25 mm se zaoblenými rohy.

Běžový plastový potah zinkových ocelových panelů s CL 1 25mm vnitřní tepelně-hlukovou izolací.

Poznámka: Pro servis ventilátorů je možný přístup přes demontovatelný kryt s nástavcem. Případně je nutno uvolnit připojené potrubí.

Pro čištění a údržbu filtrů a výměníku je nutno zachovat přístup k servisnímu krytu na boku jednotky.

Upozornění: Podtlakové větrání není vhodné pro prostory s otevřenými spalovacími spotřebiči.

Obtok rekuperačního výměníku nemůže nikdy přivádět čerstvý vzduch o stejné teplotě jako je vzduch venkovní. Vždy je nutno počítat s jistými tepelnými zisky z jednotky, rekuperačního výměníku a také od ventilátorů s motory a servopohonů, což vše způsobuje zvýšení teploty přiváděného vzduchu.

Interval údržby a čištění převážně závisí na prostředí a umístění rekuperační jednotky. Vzduchové filtry a nasávací a vyfukové žaluzie by měly být obecně čistěny nejméně dvakrát až třikrát za rok a rekuperační výměník za rok. Oběžná kola ventilátorů mohou být kontrolována a čistěna pokud je potřeba a to nejlépe současně s výměníkem.

Příslušenství

G4 FILT 250x400x48:- Filtry: G4 Filtr

F7 FILT 250x400x48:- Filtry: F7 filtr

SIF:- Sifon pro odvod kondenzátu.:

CAFIL 2:- Filtrační kazeta (bez filtru):

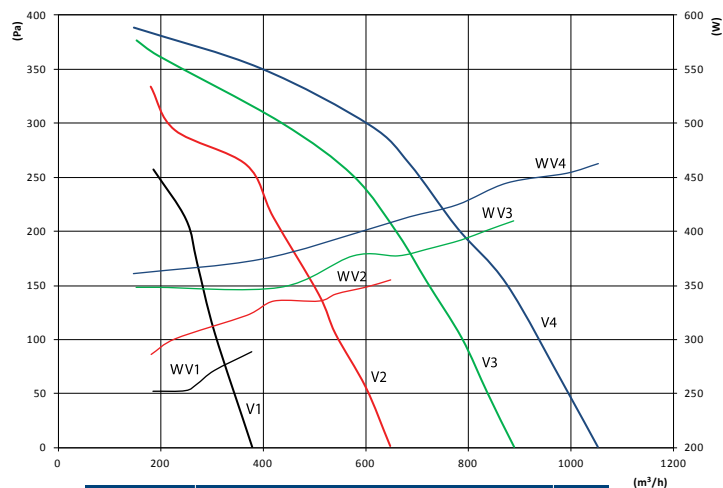

DUO2 DP	Hluk do potrubí (Hz)							
	125	250	500	1000	2000	4000	8000	dB(A)
L _W V ₁	50	48	37	45	24	25	18	47
L _W V ₂	57	56	45	51	35	35	29	53
L _W V ₃	61	60	51	54	43	42	37	58
L _W V ₄	65	63	56	56	47	45	41	60

DUO2 DP	Hluk do okolí (Hz)							
	125	250	500	1000	2000	4000	8000	dB(A)
L _W V ₁	53	49	35	38	19	12	8	43
L _W V ₂	57	55	42	43	26	20	13	48
L _W V ₃	61	58	46	45	33	24	15	52
L _W V ₄	63	61	47	47	36	28	17	55

FAI3 DP RELM_H

- Vestavěný elektrický ohřivač
- Vícerychlostní radiální ventilátory
- Zpětné získávání tepla
- Konstrukce z taženého hliníku



Maximální množství vzduchu: 2250 m³/h při 63 Pa

Elektrické napětí: 230 V 35,96 A

Výkon motoru(ů): 746 (2x373)W

Stupně rychlostí: 3

Krytí: IP20

Účinnost rekuperace: 66%

Topení: 6 kW

Hladina hluku: 61 dB(A)

Filtry: F7 / G4

Váha: 110 kg

Připojení: Ø315mm

Izolace: 25 mm

Další: potrubní, deskový výměník, elektrický dohřev, filtr, vícerychlostní, izolace 25 mm

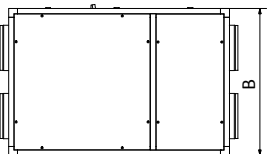
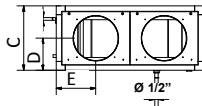
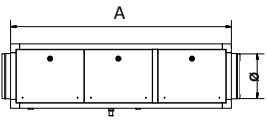

TYP	A	B	C	D	E	Ø	kg
FAI 1 DP	960	640	345	172,5	175	200	40
FAI 2 DP	1230	820	360	180	220	250	56
FAI 3 DP	1560	1040	535	267,5	225	315	110
FAI 4 DP	1905	1270	630	315	240	355	155
FAI 5 DP	1550	1200	855	427,5	305	450	195
FAI 6 DP	1550	1200	855	427,5	305	450	200

Rekuperátory jsou navrženy pro úsporné a řízené větrání menších a komerčních prostor jako jsou byty a obytné domy, bary, restaurace, jídelny, kanceláře, zasedací místnosti, obchody apod. Tyto rekuperátory s vícerychlostními motory zaručují nízkou hladinu hluku.

Využití odpadní energie s téměř nulovými provozními náklady (energetická úspora)
 Filtrace přiváděného čerstvého vzduchu do pobytového prostředí a vzduchu vyfukovaného ven (neznečišťuje prostředí)

Snížení provozních nákladů. (snížení spotřeby energie)

Nížší opotřebení topného a/nebo chladicího zřízení (nižší náklady na údržbu, opravy a/nebo výměnu).

Kompaktní provedení z tažených hliníkových profilů 25/25 mm se zaoblenými rohy.

Běžový plastový potah zinkových ocelových panelů s CL1 25mm vnitřní tepelně-hlukovou izolací.

Poznámka: Pro servis ventilátorů je možný přístup přes demontovatelný kryt s nástavcem. Případně je nutno uvolnit připojené potrubí.

Pro čištění a údržbu filtrů a výměníku je nutno zachovat přístup k servisnímu krytu na boku jednotky.

Upozornění: Podtlakové větrání není vhodné pro prostory s otevřenými spalovacími spotřebiči.

Interval údržby a čištění převážně závisí na prostředí a umístění rekuperační jednotky. Vzduchové filtry a nasávací a výfukové žaluzie by měly být obecně čistěny nejméně dvakrát až třikrát za rok a rekuperační výměník za rok. Oběžná kola ventilátorů mohou být kontrolována a čistěna pokud je potřeba a to nejlépe současně s výměníkem.

Příslušenství

G4 FILT 430x580x48:- Filtry: G4 Filtr

F7 FILT 430x580x48:- Filtry: F7 filtr

CV3:- Vícerychlostní vypínač: 3 rychlostní vypínač

SIF:- Sifon pro odvod kondenzátu.:

CAFIL 3:- Filtrační kazeta (bez filtru):

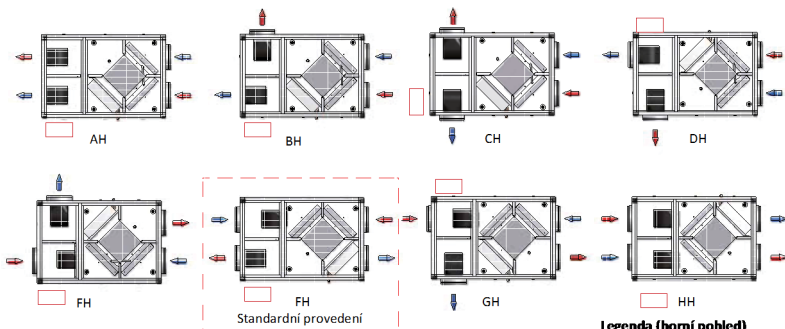

Další provedení jsou m ožná, případně za příplatek

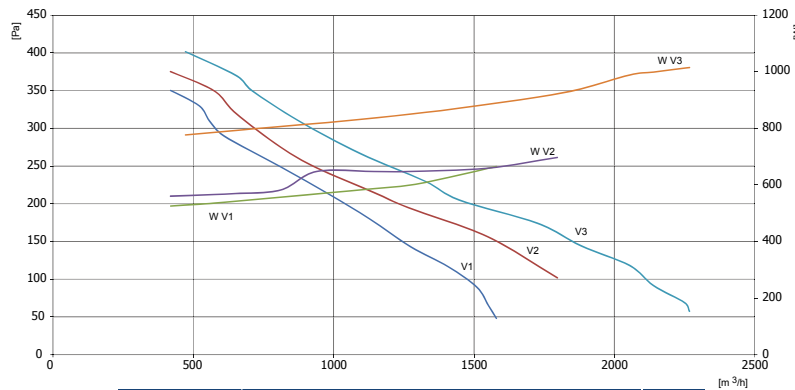
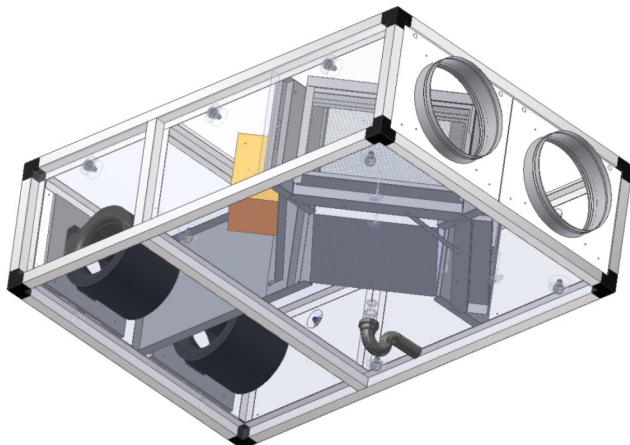

DUO/FAI 3 DP	Hluk do potrubí (Hz)							dB(A)	
	125	250	500	1000	2000	4000	8000		
L _W V1	65	57	60	62	62	58	52	44	65
L _W V2	68	60	62	64	60	55	48	48	67
L _W V3	67	62	64	65	62	58	51	51	69

	Hluk do okolí (Hz)							dB(A)
	125	250	500	1000	2000	4000	8000	
L _W V1	55	48	51	53	49	44	37	56
L _W V2	58	51	53	54	51	47	41	58
L _W V3	57	53	54	55	53	49	43	59

FAI3 DP BP RELM_H



- Vestavěný elektrický ohřivač
- Vícerychlostní radiální ventilátory
- Zpětné získávání tepla
- Konstrukce z taženého hliníku

Maximální množství vzduchu: 2250 m³/h při 63 Pa

Elektrické napětí: 230 V 35,96 A

Výkon motoru(ů): 746 (2x373)W

Stupně rychlostí: 3

Krytí: IP20

Účinnost rekuperace: 66%

Topení: 6 kW

Hladina hluku: 61 dB(A)

Filtry: F7 / G4

Váha: 110 kg

Připojení: Ø315mm

Izolace: 25 mm

Další: potrubní, deskový výměník, obtok, elektrický dohřev, filtr, vícerychlostní, izolace 25 mm

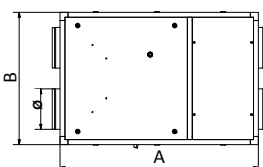

TYP	A	B	C	D	E	Ø	ØR	kg
FAI 1 DP	960	640	450	172,5	175	200	1/2"	49
FAI 2 DP	1230	820	465	180	220	250	1/2"	68
FAI 3 DP	1560	1040	640	267,5	225	315	1/2"	126
FAI 4 DP	1905	1270	735	315	240	355	1"	176
FAI 5 DP	1550	1200	855	427,5	305	450	1"	195
FAI 6 DP	1550	1200	855	427,5	305	450	1"	200

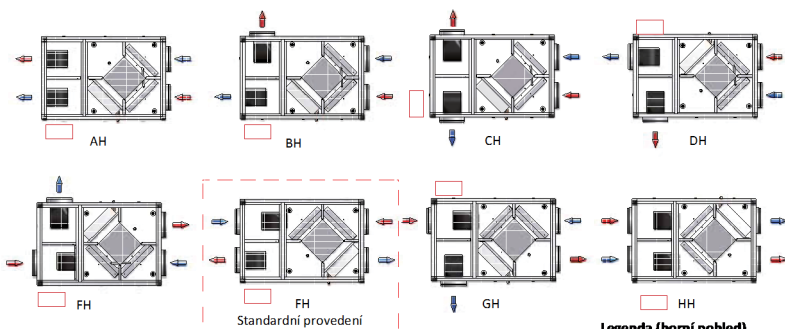
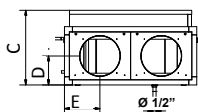

Další provedení jsou m ožná, případně za příplatek

Legenda (horní pohled)

- Elektrická skříň
- Přívod
- ← Odvod

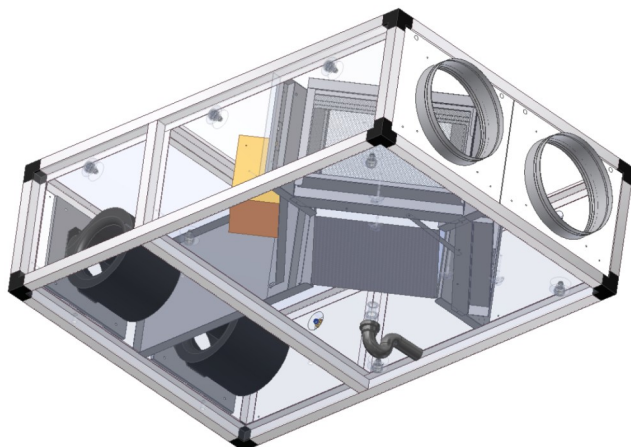

Rekuperátory jsou navrženy pro úsporné a řízené větrání menších a komerčních prostor jako jsou byty a obytné domy, bary, restaurace, jídelny, kanceláře, zasedací místnosti, obchody apod. Tyto rekuperátory s vícerychlostními motory zaručují nízkou hladinu hluku.

Využití odpadní energie s téměř nulovými provozními náklady (energetická úspora)
 Filtrace přiváděného čerstvého vzduchu do pobytového prostředí a vzduchu vyfukovaného ven (neznečišťuje prostředí)
 Snížení provozních nákladů. (snížení spotřeby energie)
 Nižší opotřebení topného a/nebo chladicího zřízení (nižší náklady na údržbu, opravy a/nebo výměnu).

Kompaktní provedení z tažených hliníkových profilů 25/25 mm se zaoblenými rohy.
 Běžový plastový potah zinkových ocelových panelů s CL 1 25mm vnitřní tepelně-hlukovou izolací.

Poznámka: Pro servis ventilátorů je možný přístup přes demontovatelný kryt s nástavcem. Případně je nutno uvolnit připojené potrubí.

Pro čištění a údržbu filtrů a výměníku je nutno zachovat přístup k servisnímu krytu na boku jednotky.

Upozornění: Podtlakové větrání není vhodné pro prostory s otevřenými spalovacími spotřebiči.
 Obtok rekuperačního výměníku nemůže nikdy přivádět čerstvý vzduch o stejné teplotě jako je vzduch venkovní. Vždy je nutno počítat s jistými tepelnými zisky z jednotky, rekuperačního výměníku a také od ventilátorů s motory a servopohonů, což vše způsobuje zvýšení teploty přiváděného vzduchu.

Interval údržby a čištění převážně závisí na prostředí a umístění rekuperační jednotky. Vzduchové filtry a nasávací a výfukové žaluzie by měly být obecně čistěny nejméně dvakrát až třikrát za rok a rekuperační výměník za rok. Oběžná kola ventilátorů mohou být kontrolována a čistěna pokud je potřeba a to nejlépe současně s výměníkem.

Příslušenství

G4 FILT 430x580x48:- Filtry: G4 Filtr

F7 FILT 430x580x48:- Filtry: F7 filtr

SIF:- Sifon pro odvod kondenzátu.:

CAFIL 3:- Filtrační kazeta (bez filtru):

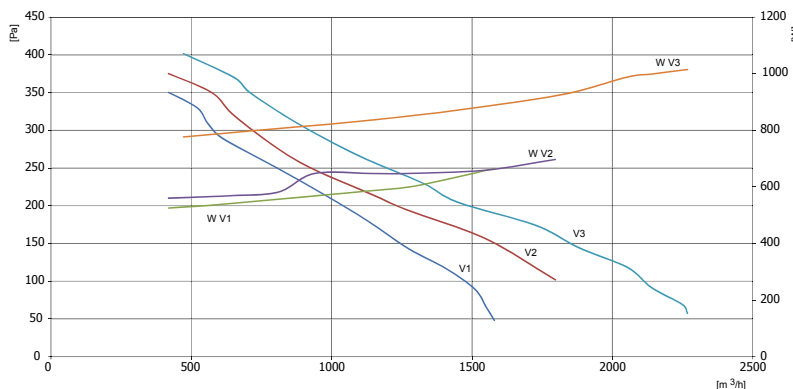

DUO/FAI 3 DP	Hluk do potrubí (Hz)							dB(A)	
	125	250	500	1000	2000	4000	8000		
L _W V ₁	65	57	60	62	60	58	52	44	65
L _W V ₂	68	60	62	64	60	55	48	48	67
L _W V ₃	67	62	64	65	62	58	51	51	69

L _W V ₁	Hluk do okolí (Hz)							dB(A)
	125	250	500	1000	2000	4000	8000	
L _W V ₁	55	48	51	53	49	44	37	56
L _W V ₂	58	51	53	54	51	47	41	58
L _W V ₃	57	53	54	55	53	49	43	59

FAI4 DP RELM_H



- Vestavěný elektrický ohřivač
- Vicerychlostní radiální ventilátory
- Zpětné získávání tepla
- Konstrukce z taženého hliníku

Maximální množství vzduchu: 3000 m³/h při 190 Pa

Elektrické napětí: 230 V 47 A

Výkon motoru(ů): 1100 (2x550)W

Stupně rychlostí: 3

Krytí: IP20

Účinnost rekuperace: 68%

Topení: 8 kW

Hladina hluku: 63 dB(A)

Filtry: F7 / G4

Váha: 155 kg

Připojení: Ø355mm

Izolace: 25 mm

Další: potrubní, deskový výměník, elektrický dohřev, filtr, vicerychlostní, izolace 25 mm

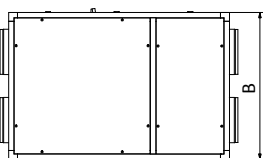
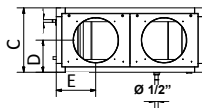
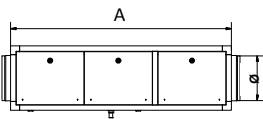

TYP	A	B	C	D	E	Ø	kg
FAI 1 DP	960	640	345	172,5	175	200	40
FAI 2 DP	1230	820	360	180	220	250	56
FAI 3 DP	1560	1040	535	267,5	225	315	110
FAI 4 DP	1905	1270	630	315	240	355	155
FAI 5 DP	1550	1200	855	427,5	305	450	195
FAI 6 DP	1550	1200	855	427,5	305	450	200

Rekuperátory jsou navrženy pro úsporné a řízené větrání menších a komerčních prostor jako jsou byty a obytné domy, bary, restaurace, jídelny, kanceláře, zasedací místnosti, obchody apod. Tyto rekuperátory s vicerychlostními motory zaručují nízkou hladinu hluku.

Využití odpadní energie s téměř nulovými provozními náklady (energetická úspora)
 Filtrace přiváděného čerstvého vzduchu do pobytového prostředí a vzduchu vyfukovaného ven (neznečišťuje prostředí)
 Snížení provozních nákladů. (snížení spotřeby energie)
 Nižší opotřebení topného a/nebo chladicího zřízení (nižší náklady na údržbu, opravy a/nebo výměnu).

Kompaktní provedení z tažených hliníkových profilů 25/25 mm se zaoblenými rohy.
 Běžový plastový potah zinkových ocelových panelů s CL 1 25mm vnitřní tepelně-hlukovou izolací.

Poznámka: Pro servis ventilátorů je možný přístup přes demontovatelný kryt s nástavcem. Případně je nutno uvolnit připojené potrubí. Pro čištění a údržbu filtrů a výměníku je nutno zachovat přístup k servisnímu krytu na boku jednotky.

Upozornění: Podtlakové větrání není vhodné pro prostory s otevřenými spalovacími spotřebiči.

Interval údržby a čištění převážně závisí na prostředí a umístění rekuperační jednotky. Vzduchové filtry a nasávací a výfukové žaluzie by měly být obecně čištěny nejméně dvakrát až třikrát za rok a rekuperační výměník za rok. Oběžná kola ventilátorů mohou být kontrolována a čištěna pokud je potřeba a to nejlépe současně s výměníkem.

Příslušenství

SIF:- Sifon pro odvod kondenzátu.:

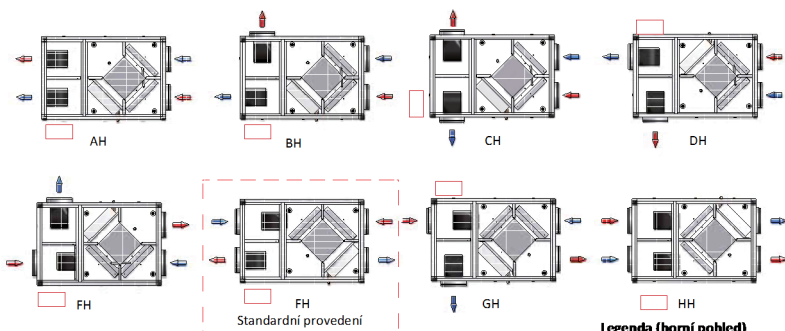

Další provedení jsou o značce, případně za příplatek

Legenda (horní pohled)

- Elektrická skříň
- Přívod
- ← Odvod

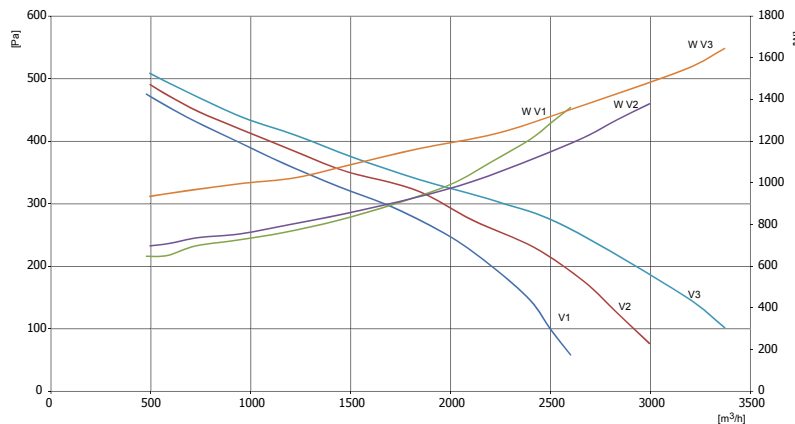
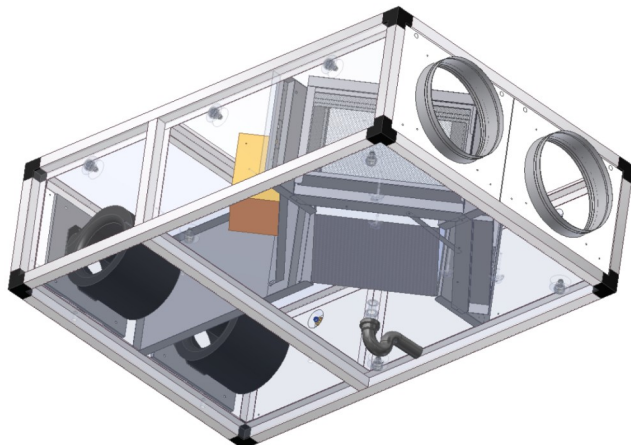

DUO/FAI 4 DP	Hluk do potrubí (Hz)							dB(A)
	125	250	500	1000	2000	4000	8000	
L _W V ₁	56	50	50	48	41	31	28	52
L _W V ₂	69	59	63	64	61	57	48	68
L _W V ₃	71	71	72	75	73	70	64	79

DUO/FAI 4 DP	Hluk do okolí (Hz)							dB(A)
	125	250	500	1000	2000	4000	8000	
L _W V ₁	48	42	43	40	35	27	23	44
L _W V ₂	58	50	54	54	52	48	41	59
L _W V ₃	60	60	61	64	62	60	55	68

FAI4 DP BP RELM_H



- Vestavěný elektrický ohřivač
- Vícerychlostní radiální ventilátory
- Zpětné získávání tepla
- Konstrukce z taženého hliníku

Maximální množství vzduchu: 3000 m³/h při 190 Pa

Elektrické napětí: 230 V 47 A

Výkon motoru(ů): 1100 (2x550)W

Stupně rychlostí: 3

Krytí: IP20

Účinnost rekuperace: 68%

Topení: 8 kW

Hladina hluku: 63 dB(A)

Filtry: F7 / G4

Váha: 155 kg

Připojení: Ø355mm

Izolace: 25 mm

Další: potrubní, deskový výměník, obtok, elektrický dohřev, filtr, vícerychlostní, izolace 25 mm

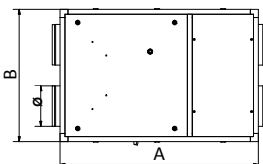

TYP	A	B	C	D	E	Ø	ØR	kg
FAI 1 DP	960	640	450	172,5	175	200	1/2"	49
FAI 2 DP	1230	820	465	180	220	250	1/2"	68
FAI 3 DP	1560	1040	640	267,5	225	315	1/2"	126
FAI 4 DP	1905	1270	735	315	240	355	1"	176
FAI 5 DP	1550	1200	855	427,5	305	450	1"	195
FAI 6 DP	1550	1200	855	427,5	305	450	1"	200

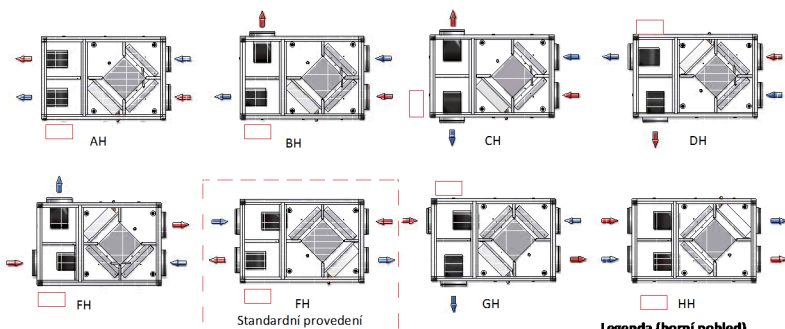
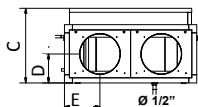

Další provedení jsou o zná, případně za příplatek

Legenda (horní pohled)

- Elektrická skříň
- Přívod
- ← Odvod

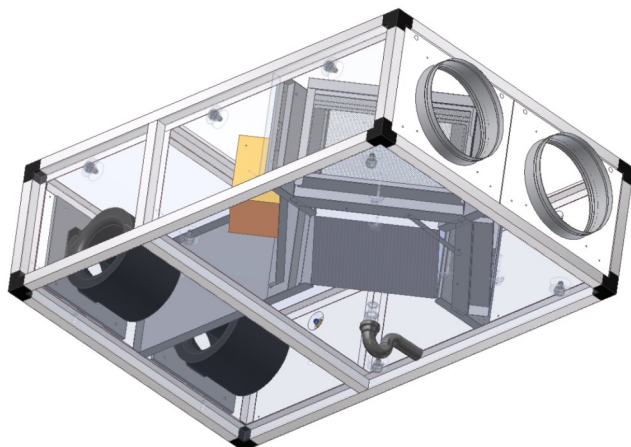

Rekuperátory jsou navrženy pro úsporné a řízené větrání menších a komerčních prostor jako jsou byty a obytné domy, bary, restaurace, jídelny, kanceláře, zasedací místnosti, obchody apod. Tyto rekuperátory s vícerychlostními motory zaručují nízkou hladinu hluku.

Využití odpadní energie s téměř nulovými provozními náklady (energetická úspora)
 Filtrace přiváděného čerstvého vzduchu do pobytového prostředí a vzduchu vyfukovaného ven (neznečišťuje prostředí)
 Snížení provozních nákladů. (snížení spotřeby energie)

Nižší opotřebení topného a/nebo chladicího zařízení (nižší náklady na údržbu, opravy a/nebo výměnu).

Kompaktní provedení z tažených hliníkových profilů 25/25 mm se zaoblenými rohy.

Běžový plastový potah zinkových ocelových panelů s CL1 25mm vnitřní tepelně-hlukovou izolací.

Poznámka: Pro servis ventilátorů je možný přístup přes demontovatelný kryt s nástavcem. Případně je nutno uvolnit připojené potrubí.

Pro čištění a údržbu filtrů a výměníku je nutno zachovat přístup k servisnímu krytu na boku jednotky.

Upozornění: Podtlakové větrání není vhodné pro prostory s otevřenými spalovacími spotřebiči.

Obtok rekuperačního výměníku nemůže nikdy přivádět čerstvý vzduch o stejné teplotě jako je vzduch venkovní. Vždy je nutno počítat s jistými tepelnými zisky z jednotky, rekuperačního výměníku a také od ventilátorů s motory a servopohonů, což vše způsobuje zvýšení teploty přiváděného vzduchu.

Interval údržby a čištění převážně závisí na prostředí a umístění rekuperační jednotky. Vzduchové filtry a nasávací a vyfukové žaluzie by měly být obecně čistěny nejméně dvakrát až třikrát za rok a rekuperační výměník za rok. Oběžná kola ventilátorů mohou být kontrolována a čistěna pokud je potřeba a to nejlépe současně s výměníkem.

Příslušenství

SIF:- Sifon pro odvod kondenzátu.:

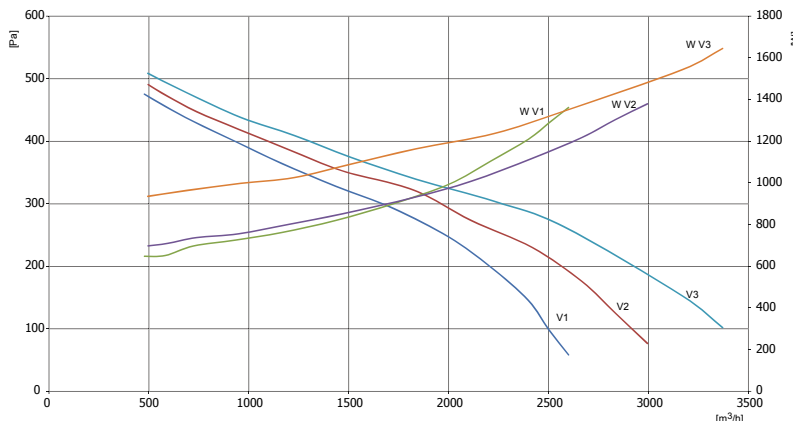

DUO/FAI 4 DP	Hluk do potrubí (Hz)							dB(A)
	125	250	500	1000	2000	4000	8000	
L _W V ₁	56	50	50	48	41	31	28	52
L _W V ₂	69	59	63	64	61	57	48	68
L _W V ₃	71	71	72	75	73	70	64	79

	Hluk do okolí (Hz)							dB(A)
	125	250	500	1000	2000	4000	8000	
L _W V ₁	48	42	43	40	35	27	23	44
L _W V ₂	58	50	54	54	52	48	41	59
L _W V ₃	60	60	61	64	62	60	55	68

FAI4 DP RELT_H



- Vestavěný elektrický ohřivač
- Vícerychlostní radiální ventilátory
- Zpětné získávání tepla
- Konstrukce z taženého hliníku

Maximální množství vzduchu: 3000 m³/h při 190 Pa

Elektrické napětí: 400 V 21 A

Výkon motoru(ů): 1100 (2x550)W

Stupně rychlosti: 3

Krytí: IP20

Účinnost rekuperace: 68%

Topení: 8 kW

Hladina hluku: 63 dB(A)

Filtry: F7 / G4

Váha: 155 kg

Připojení: Ø355mm

Izolace: 25 mm

Další: potrubní, deskový výměník, elektrický dohřev, filtr, vícerychlostní, izolace 25 mm

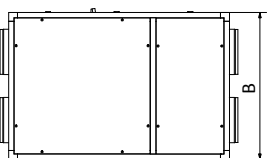
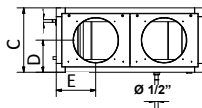
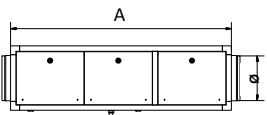

TYP	A	B	C	D	E	Ø	kg
FAI 1 DP	960	640	345	172,5	175	200	40
FAI 2 DP	1230	820	360	180	220	250	56
FAI 3 DP	1560	1040	535	267,5	225	315	110
FAI 4 DP	1905	1270	630	315	240	355	155
FAI 5 DP	1550	1200	855	427,5	305	450	195
FAI 6 DP	1550	1200	855	427,5	305	450	200

Rekuperátory jsou navrženy pro úsporné a řízené větrání menších a komerčních prostor jako jsou byty a obytné domy, bary, restaurace, jídelny, kanceláře, zasedací místnosti, obchody apod. Tyto rekuperátory s vícerychlostními motory zaručují nízkou hladinu hluku.

Využití odpadní energie s téměř nulovými provozními náklady (energetická úspora)
 Filtrace přiváděného čerstvého vzduchu do pobytového prostředí a vzduchu vyfukovaného ven (neznečišťuje prostředí)
 Snížení provozních nákladů. (snížení spotřeby energie)

Nížší opotřebení topného a/nebo chladicího zařízení (nižší náklady na údržbu, opravy a/nebo výměnu).

Kompaktní provedení z tažených hliníkových profilů 25/25 mm se zaoblenými rohy.
 Běžový plastový potah zinkových ocelových panelů s CL1 25mm vnitřní tepelně-hlukovou izolací.

Poznámka: Pro servis ventilátorů je možný přístup přes demontovatelný kryt s nástavcem. Případně je nutno uvolnit připojené potrubí.
 Pro čištění a údržbu filtrů a výměníku je nutno zachovat přístup k servisnímu krytu na boku jednotky.

Upozornění: Podtlakové větrání není vhodné pro prostory s otevřenými spalovacími spotřebiči.

Interval údržby a čištění převážně závisí na prostředí a umístění rekuperační jednotky. Vzduchové filtry a nasávací a výfukové žaluzie by měly být obecně čistěny nejméně dvakrát až třikrát za rok a rekuperační výměník za rok. Oběžná kola ventilátorů mohou být kontrolována a čistěna pokud je potřeba a to nejlépe současně s výměníkem.

Příslušenství

G4 FILT 500x625x48:- Filtry: G4 Filtr

F7 FILT 500x625x48:- Filtry: F7 filtr

CV3:- Vícerychlostní vypínač: 3 rychlostní vypínač

SIF:- Sifon pro odvod kondenzátu.:

CAFIL 4:- Filtrační kazeta (bez filtru):

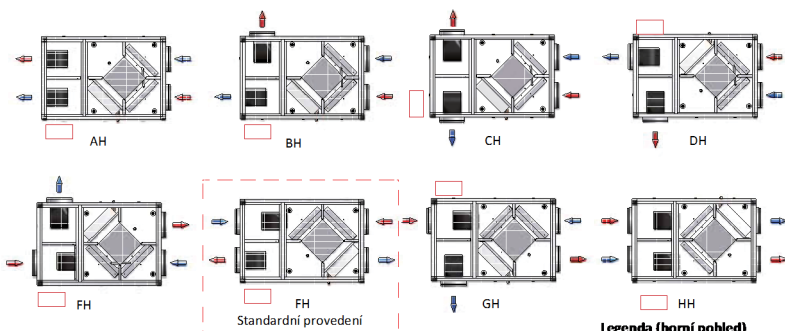

Další provedení jsou o značce, případně za příplatek

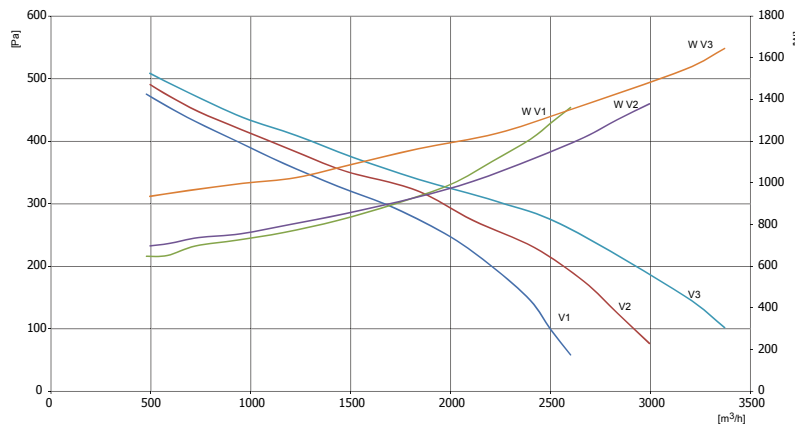
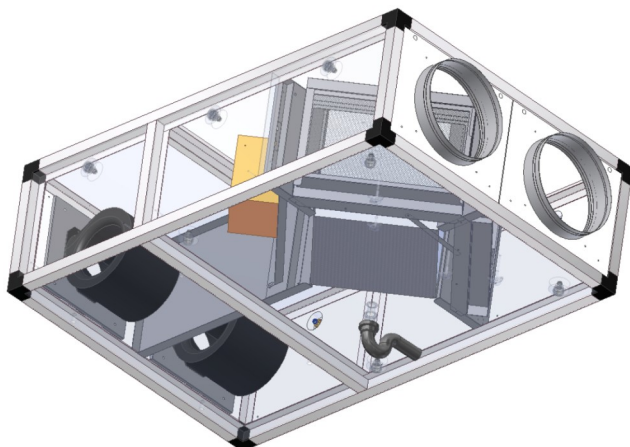

DUO/FAI 4 DP	Hluk do potrubí (Hz)							dB(A)
	125	250	500	1000	2000	4000	8000	
L _W V ₁	56	50	50	48	41	31	28	52
L _W V ₂	69	59	63	64	61	57	48	68
L _W V ₃	71	71	72	75	73	70	64	79

	Hluk do okolí (Hz)							dB(A)
	125	250	500	1000	2000	4000	8000	
L _W V ₁	48	42	43	40	35	27	23	44
L _W V ₂	58	50	54	54	52	48	41	59
L _W V ₃	60	60	61	64	62	60	55	68

FAI4 DP BP RELT_H



- Vestavěný elektrický ohřivač
- Vícerychlostní radiální ventilátory
- Zpětné získávání tepla
- Konstrukce z taženého hliníku

Maximální množství vzduchu: 3000 m³/h při 190 Pa

Elektrické napětí: 400 V 21 A

Výkon motoru(ů): 1100 (2x550)W

Stupně rychlostí: 3

Krytí: IP20

Účinnost rekuperace: 68%

Topení: 8 kW

Hladina hluku: 63 dB(A)

Filtry: F7 / G4

Váha: 155 kg

Připojení: Ø355mm

Izolace: 25 mm

Další: potrubní, deskový výměník, obtok, elektrický dohřev, filtr, vícerychlostní, izolace 25 mm

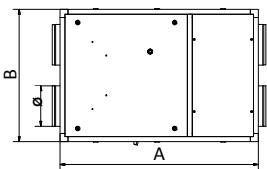

TYP	A	B	C	D	E	Ø	ØR	kg
FAI 1 DP	960	640	450	172,5	175	200	1/2"	49
FAI 2 DP	1230	820	465	180	220	250	1/2"	68
FAI 3 DP	1560	1040	640	267,5	225	315	1/2"	126
FAI 4 DP	1905	1270	735	315	240	355	1"	176
FAI 5 DP	1550	1200	855	427,5	305	450	1"	195
FAI 6 DP	1550	1200	855	427,5	305	450	1"	200

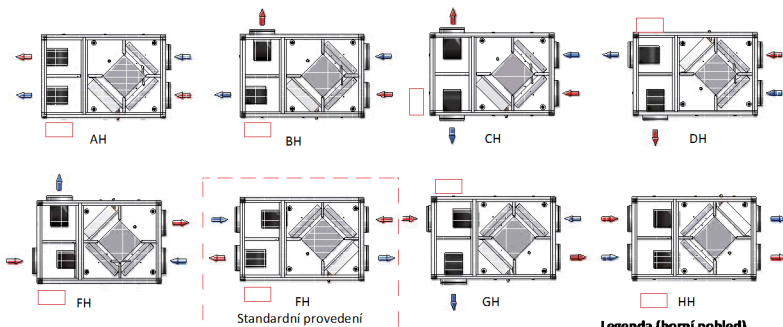
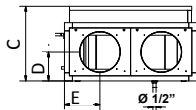

Další provedení jsou m ožná, případně za příplatek

Legenda (horní pohled)

- Elektrická skříň
- Přívod
- ← Odvod

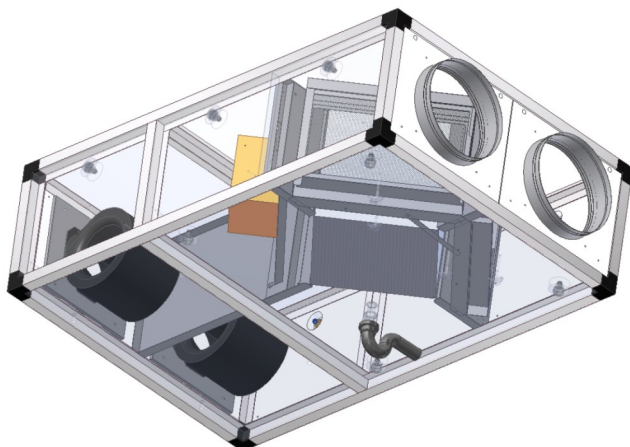

Rekuperátory jsou navrženy pro úsporné a řízené větrání menších a komerčních prostor jako jsou byty a obytné domy, bary, restaurace, jídelny, kanceláře, zasedací místnosti, obchody apod. Tyto rekuperátory s vícerychlostními motory zaručují nízkou hladinu hluku.

Využití odpadní energie s téměř nulovými provozními náklady (energetická úspora)
 Filtrace přiváděného čerstvého vzduchu do bytového prostředí a vzduchu vyfukovaného ven (neznečišťuje prostředí)
 Snížení provozních nákladů. (snížení spotřeby energie)
 Nižší opotřebení topného a/nebo chladicího zřízení (nižší náklady na údržbu, opravy a/nebo výměnu).

Kompaktní provedení z tažených hliníkových profilů 25/25 mm se zaoblenými rohy.
 Běžový plastový potah zinkových ocelových panelů s CL 1 25mm vnitřní tepelně-hlukovou izolací.

Poznámka: Pro servis ventilátorů je možný přístup přes demontovatelný kryt s nástavcem. Případně je nutno uvolnit připojené potrubí.

Pro čištění a údržbu filtrů a výměníku je nutno zachovat přístup k servisnímu krytu na boku jednotky.

Upozornění: Podtlakové větrání není vhodné pro prostory s otevřenými spalovacími spotřebiči.
 Obtok rekuperačního výměníku nemůže nikdy přivádět čerstvý vzduch o stejné teplotě jako je vzduch venkovní. Vždy je nutno počítat s jistými tepelnými zisky z jednotky, rekuperačního výměníku a také od ventilátorů s motory a servopohonů, což vše způsobuje zvýšení teploty přiváděného vzduchu.

Interval údržby a čištění převážně závisí na prostředí a umístění rekuperační jednotky. Vzduchové filtry a nasávací a výfukové žaluzie by měly být obecně čistěny nejméně dvakrát až třikrát za rok a rekuperační výměník za rok. Oběžná kola ventilátorů mohou být kontrolována a čistěna pokud je potřeba a to nejlépe současně s výměníkem.

Příslušenství

G4 FILT 500x625x48:- Filtry: G4 Filtr

F7 FILT 500x625x48:- Filtry: F7 filtr

SIF:- Sifon pro odvod kondenzátu.:

CAFIL 4:- Filtrační kazeta (bez filtru):

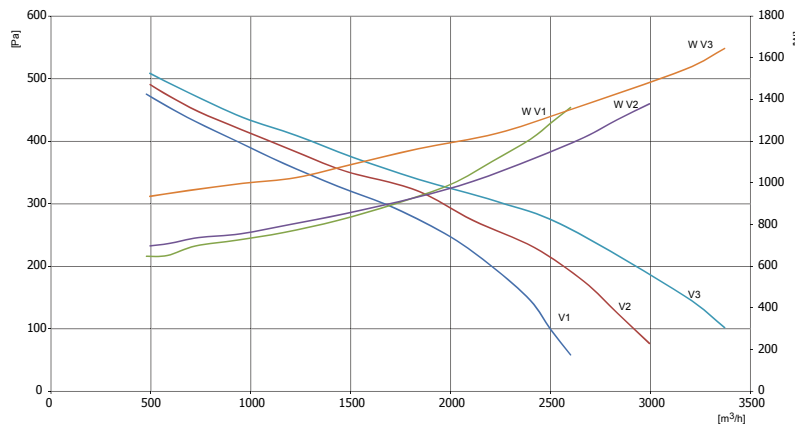

DUO/FAI 4 DP	Hluk do potrubí (Hz)							dB(A)
	125	250	500	1000	2000	4000	8000	
L _W V ₁	56	50	50	48	41	31	28	52
L _W V ₂	69	59	63	64	61	57	48	68
L _W V ₃	71	71	72	75	73	70	64	79

	Hluk do okolí (Hz)							dB(A)
	125	250	500	1000	2000	4000	8000	
L _W V ₁	48	42	43	40	35	27	23	44
L _W V ₂	58	50	54	54	52	48	41	59
L _W V ₃	60	60	61	64	62	60	55	68

FAI5 DP RELT_H

- Vestavěný elektrický ohřivač
- Vícerychlostní radiální ventilátory
- Zpětné získávání tepla
- Konstrukce z taženého hliníku



Maximální množství vzduchu: 5150 m³/h při 10 Pa

Elektrické napětí: 400 V 23,52 A

Výkon motoru(ů): 1500 (2x750)W

Stupně rychlostí: 1

Krytí: IP55

Účinnost rekuperace: 68%

Topení: 12 kW

Hladina hluku: 56 dB(A)

Filtry: F7 / G4

Váha: 195 kg

Připojení: Ø450mm

Izolace: 25 mm

Další: potrubní, deskový výměník, elektrický dohřev, filtr, izolace 25 mm

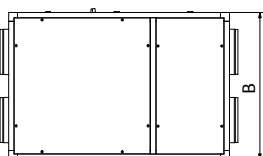
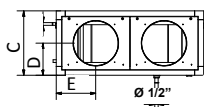
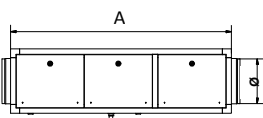

TYP	A	B	C	D	E	Ø	kg
FAI 1 DP	960	640	345	172,5	175	200	40
FAI 2 DP	1230	820	360	180	220	250	56
FAI 3 DP	1560	1040	535	267,5	225	315	110
FAI 4 DP	1905	1270	630	315	240	355	155
FAI 5 DP	1550	1200	855	427,5	305	450	195
FAI 6 DP	1550	1200	855	427,5	305	450	200

Rekuperátory jsou navrženy pro úsporné a řízené větrání menších a komerčních prostor jako jsou byty a obytné domy, bary, restaurace, jídelny, kanceláře, zasedací místnosti, obchody apod. Tyto rekuperátory s vícerychlostními motory zaručují nízkou hladinu hluku.

Využití odpadní energie s téměř nulovými provozními náklady (energetická úspora)
 Filtrace přiváděného čerstvého vzduchu do pobytového prostředí a vzduchu vyfukovaného ven (neznečišťuje prostředí)

Snížení provozních nákladů. (snížení spotřeby energie)

Nižší opotřebení topného a/nebo chladicího zřízení (nižší náklady na údržbu, opravy a/nebo výměnu).

Kompaktní provedení z tažených hliníkových profilů 25/25 mm se zaoblenými rohy.

Běžový plastový potah zinkových ocelových panelů s CL1 25mm vnitřní tepelně-hlukovou izolací.

Poznámka: Pro servis ventilátorů je možný přístup přes demontovatelný kryt s nástavcem. Případně je nutno uvolnit připojené potrubí.

Pro čištění a údržbu filtrů a výměníku je nutno zachovat přístup k servisnímu krytu na boku jednotky.

Upozornění: Podtlakové větrání není vhodné pro prostory s otevřenými spalovacími spotřebiči.

Interval údržby a čištění převážně závisí na prostředí a umístění rekuperační jednotky. Vzduchové filtry a nasávací a výfukové žaluzie by měly být obecně čistěny nejméně dvakrát až třikrát za rok a rekuperační výměník za rok. Oběžná kola ventilátorů mohou být kontrolována a čistěna pokud je potřeba a to nejlépe současně s výměníkem.

Příslušenství

G4 FILT 400x500x48:- Filtry: G4 Filtr

F7 FILT 400x500x48:- Filtry: F7 filtr

STARVERT SV015IG5A-4:- Frekvenční měnič:

SIF:- Sifon pro odvod kondenzátu.:

CAFIL 5:- Filtrační kazeta (bez filtru):

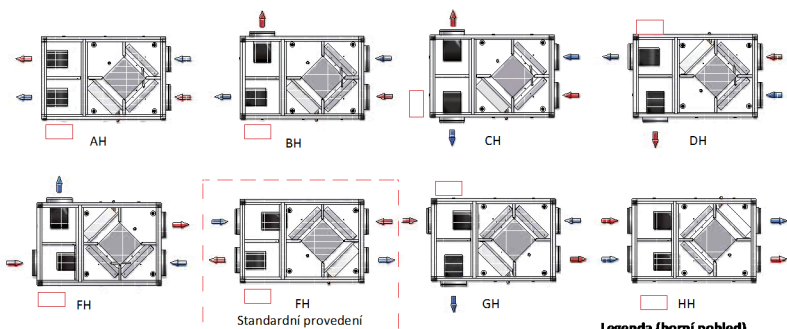

Další provedení jsou m ožná, případně za příplatek

Legenda (horní pohled)

- Elektrická skříň
- Přívod
- ← Odvod

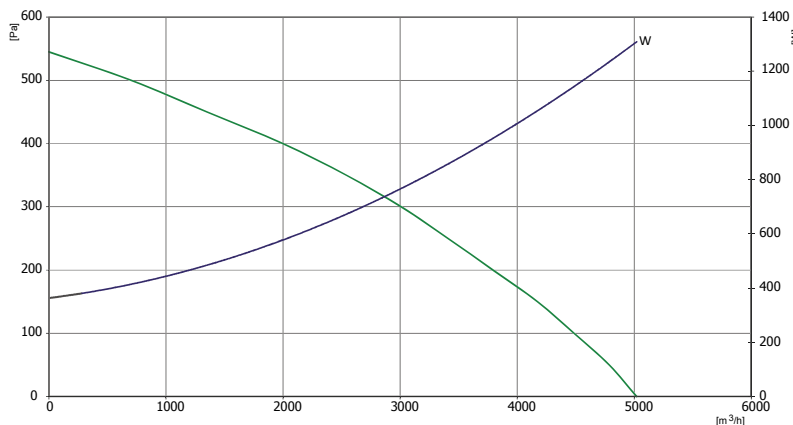
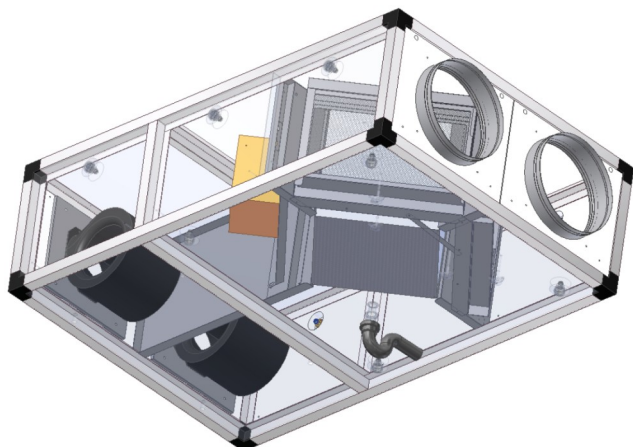

DUO/FAI 5 DP	Hluk do potrubí (Hz)							dB(A)
	125	250	500	1000	2000	4000	8000	
L _w V _{max}	82	76	70	69	63	64	55	75

L _w V _{max}	Hluk do okolí (Hz)							dB(A)
	125	250	500	1000	2000	4000	8000	
L _w V _{max}	78	70	64	63	57	56	42	69

FAI5 DP BP RELT_H



- Vestavěný elektrický ohřivač
- Vícerychlostní radiální ventilátory
- Zpětné získávání tepla
- Konstrukce z taženého hliníku

Maximální množství vzduchu: 5150 m³/h při 10 Pa

Elektrické napětí: 400 V 23,52 A

Výkon motoru(ů): 1500 (2x750)W

Stupně rychlostí: 1

Krytí: IP55

Účinnost rekuperace: 68%

Topení: 12 kW

Hladina hluku: 56 dB(A)

Filtry: F7 / G4

Váha: 195 kg

Připojení: Ø450mm

Izolace: 25 mm

Další: potrubní, deskový výměník, obtok, elektrický dohřev, filtr, izolace 25 mm

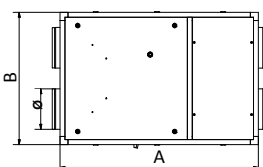

TYP	A	B	C	D	E	Ø	ØR	kg
FAI 1 DP	960	640	450	172,5	175	200	1/2"	49
FAI 2 DP	1230	820	465	180	220	250	1/2"	68
FAI 3 DP	1560	1040	640	267,5	225	315	1/2"	126
FAI 4 DP	1905	1270	735	315	240	355	1"	176
FAI 5 DP	1550	1200	855	427,5	305	450	1"	195
FAI 6 DP	1550	1200	855	427,5	305	450	1"	200

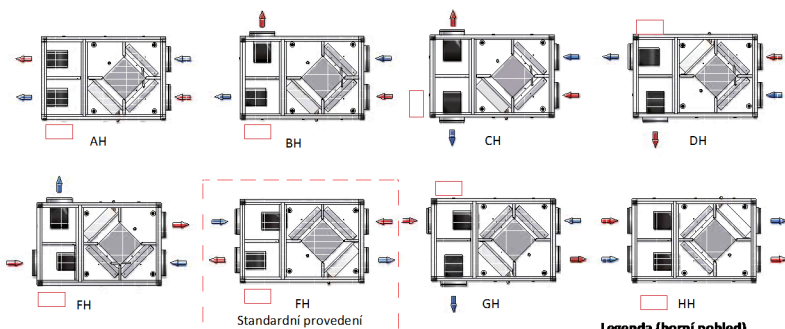
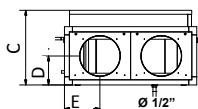

Další provedení jsou o zná, případně za příplatek

Legenda (horní pohled)

- Elektrická skříň
- Přívod
- ← Odvod

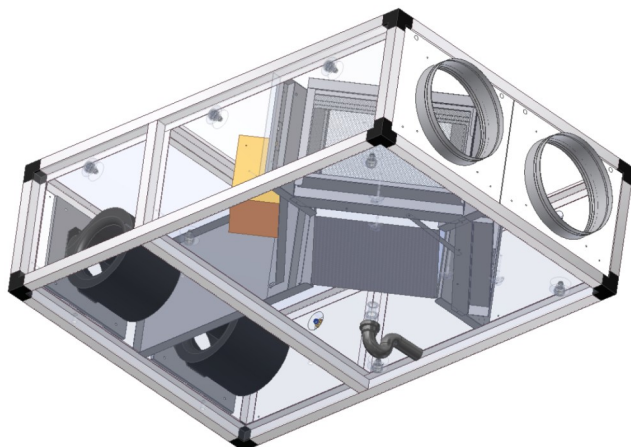

Rekuperátory jsou navrženy pro úsporné a řízené větrání menších a komerčních prostor jako jsou byty a obytné domy, bary, restaurace, jídelny, kanceláře, zasedací místnosti, obchody apod. Tyto rekuperátory s vícerychlostními motory zaručují nízkou hladinu hluku.

Využití odpadní energie s téměř nulovými provozními náklady (energetická úspora)
 Filtrace přiváděného čerstvého vzduchu do pobytového prostředí a vzduchu vyfukovaného ven (neznečišťuje prostředí)

Snížení provozních nákladů. (snížení spotřeby energie)

Nížší opotřebení topného a/nebo chladicího zřízení (nižší náklady na údržbu, opravy a/nebo výměnu).

Kompaktní provedení z tažených hliníkových profilů 25/25 mm se zaoblenými rohy.

Běžový plastový potah zinkových ocelových panelů s CL1 25mm vnitřní tepelně-hlukovou izolací.

Poznámka: Pro servis ventilátorů je možný přístup přes demontovatelný kryt s nástavcem. Případně je nutno uvolnit připojené potrubí.

Pro čištění a údržbu filtrů a výměníku je nutno zachovat přístup k servisnímu krytu na boku jednotky.

Upozornění: Podtlakové větrání není vhodné pro prostory s otevřenými spalovacími spotřebiči.

Obtok rekuperačního výměníku nemůže nikdy přivádět čerstvý vzduch o stejné teplotě jako je vzduch venkovní. Vždy je nutno počítat s jistými tepelnými zisky z jednotky, rekuperačního výměníku a také od ventilátorů s motory a servopohonů, což vše způsobuje zvýšení teploty přiváděného vzduchu.

Interval údržby a čištění převážně závisí na prostředí a umístění rekuperační jednotky. Vzduchové filtry a nasávací a výfukové žaluzie by měly být obecně čistěny nejméně dvakrát až třikrát za rok a rekuperační výměník za rok. Oběžná kola ventilátorů mohou být kontrolována a čistěna pokud je potřeba a to nejlépe současně s výměníkem.

Příslušenství

G4 FILT 400x500x48:- Filtry: G4 Filtr

F7 FILT 400x500x48:- Filtry: F7 filtr

SIF:- Sifon pro odvod kondenzátu.:

CAFIL 5:- Filtrační kazeta (bez filtru):

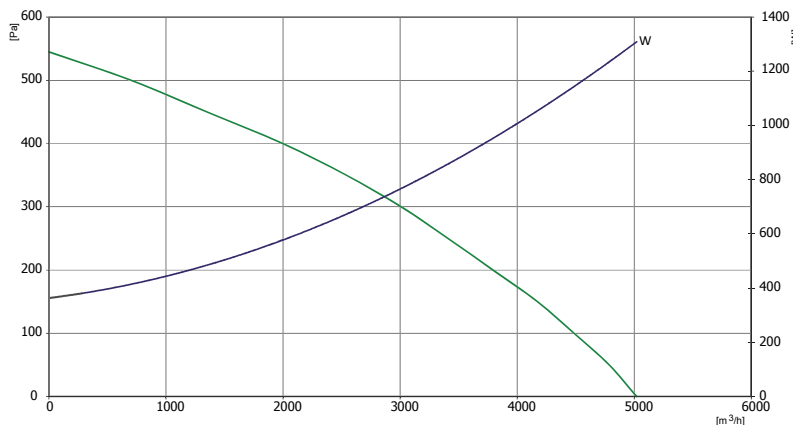

DUO/FAI 5 DP	Hluk do potrubí (Hz)							
	125	250	500	1000	2000	4000	8000	dB(A)
L _W V _{max}	82	76	70	69	63	64	55	75

L _W V _{max}	Hluk do okolí (Hz)							
	125	250	500	1000	2000	4000	8000	dB(A)
	78	70	64	63	57	56	42	69

FAI6 DP RELT_H

- Vestavěný elektrický ohřivač
- Vícerychlostní radiální ventilátory
- Zpětné získávání tepla
- Konstrukce z taženého hliníku



Maximální množství vzduchu: 6194 m³/h při 15 Pa

Elektrické napětí: 400 V 27,7 A

Výkon motoru(ů): 3000 (2x1500)W

Stupně rychlostí: 1

Krytí: IP20

Účinnost rekuperace: 68%

Topení: 12 kW

Hladina hluku: 64 dB(A)

Filtry: F7 / G4

Váha: 200 kg

Připojení: Ø450mm

Izolace: 25 mm

Další: potrubní, deskový výměník, elektrický dohřev, filtr, izolace 25 mm

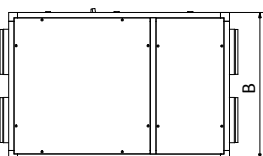
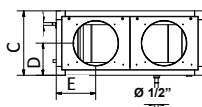
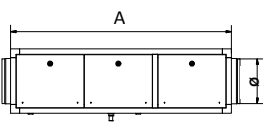

TYP	A	B	C	D	E	Ø	kg
FAI 1 DP	960	640	345	172,5	175	200	40
FAI 2 DP	1230	820	360	180	220	250	56
FAI 3 DP	1560	1040	535	267,5	225	315	110
FAI 4 DP	1905	1270	630	315	240	355	155
FAI 5 DP	1550	1200	855	427,5	305	450	195
FAI 6 DP	1550	1200	855	427,5	305	450	200

Rekuperátory jsou navrženy pro úsporné a řízené větrání menších a komerčních prostor jako jsou byty a obytné domy, bary, restaurace, jídelny, kanceláře, zasedací místnosti, obchody apod. Tyto rekuperátory s vícerychlostními motory zaručují nízkou hladinu hluku.

Využití odpadní energie s téměř nulovými provozními náklady (energetická úspora)
 Filtrace přiváděného čerstvého vzduchu do pobytového prostředí a vzduchu vyfukovaného ven (neznečišťuje prostředí)

Snížení provozních nákladů. (snížení spotřeby energie)

Nižší opotřebení topného a/nebo chladicího zřízení (nižší náklady na údržbu, opravy a/nebo výměnu).

Kompaktní provedení z tažených hliníkových profilů 25/25 mm se zaoblenými rohy.

Běžový plastový potah zinkových ocelových panelů s CL 1 25mm vnitřní tepelně-hlukovou izolací.

Poznámka: Pro servis ventilátorů je možný přístup přes demontovatelný kryt s nástavcem. Případně je nutno uvolnit připojené potrubí.

Pro čištění a údržbu filtrů a výměníku je nutno zachovat přístup k servisnímu krytu na boku jednotky.

Upozornění: Podtlakové větrání není vhodné pro prostory s otevřenými spalovacími spotřebiči.

Interval údržby a čištění převážně závisí na prostředí a umístění rekuperační jednotky. Vzduchové filtry a nasávací a výfukové žaluzie by měly být obecně čistěny nejméně dvakrát až třikrát za rok a rekuperační výměník za rok. Oběžná kola ventilátorů mohou být kontrolována a čistěna pokud je potřeba a to nejlépe současně s výměníkem.

Příslušenství

G4 FILT 400x500x48:- Filtry: G4 Filtr

F7 FILT 400x500x48:- Filtry: F7 filtr

STARVERT SV022IG5A-4:- Frekvenční měnič:

SIF:- Sifon pro odvod kondenzátu.:

CAFIL 5:- Filtrační kazeta (bez filtru):

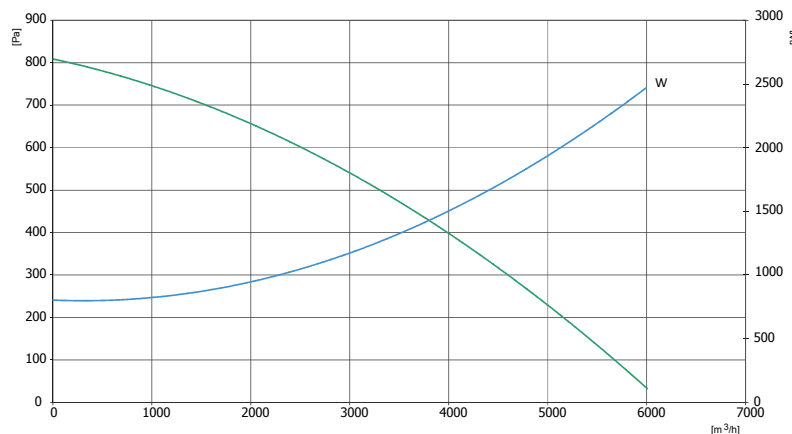
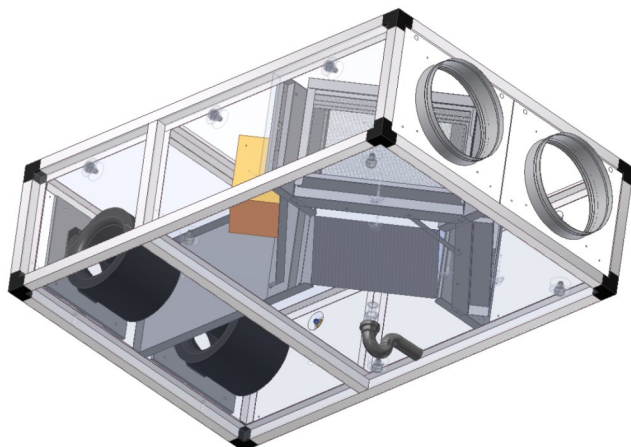
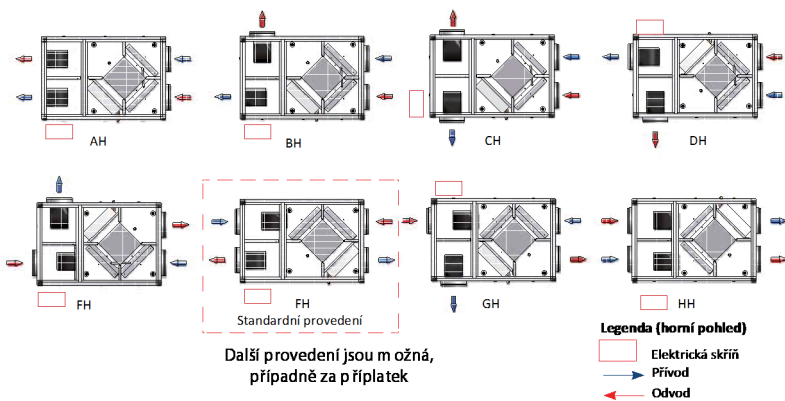

DUO/FAI 6 DP	Hluk do potrubí (Hz)							
	125	250	500	1000	2000	4000	8000	dB(A)
L _W V _{max}	84	78	73	70	65	68	57	77

L _W V _{max}	Hluk do okolí (Hz)							
	125	250	500	1000	2000	4000	8000	dB(A)
	80	71	65	63	57	58	43	70

FAI6 DP BP RELT_H



- Vestavěný elektrický ohřivač
- Vícerychlostní radiální ventilátory
- Zpětné získávání tepla
- Konstrukce z taženého hliníku

Maximální množství vzduchu: 6194 m³/h při 15 Pa

Elektrické napětí: 400 V 27,7 A

Výkon motoru(ů): 3000 (2x1500)W

Stupně rychlostí: 1

Krytí: IP20

Účinnost rekuperace: 68%

Topení: 12 kW

Hladina hluku: 64 dB(A)

Filtry: F7 / G4

Váha: 200 kg

Připojení: Ø450mm

Izolace: 25 mm

Další: potrubní, deskový výměník, obtok, elektrický dohřev, filtr, izolace 25 mm

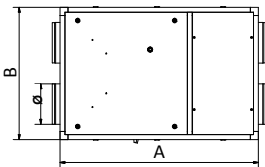

TYP	A	B	C	D	E	Ø	ØR	kg
FAI 1 DP	960	640	450	172,5	175	200	1/2"	49
FAI 2 DP	1230	820	465	180	220	250	1/2"	68
FAI 3 DP	1560	1040	640	267,5	225	315	1/2"	126
FAI 4 DP	1905	1270	735	315	240	355	1"	176
FAI 5 DP	1550	1200	855	427,5	305	450	1"	195
FAI 6 DP	1550	1200	855	427,5	305	450	1"	200

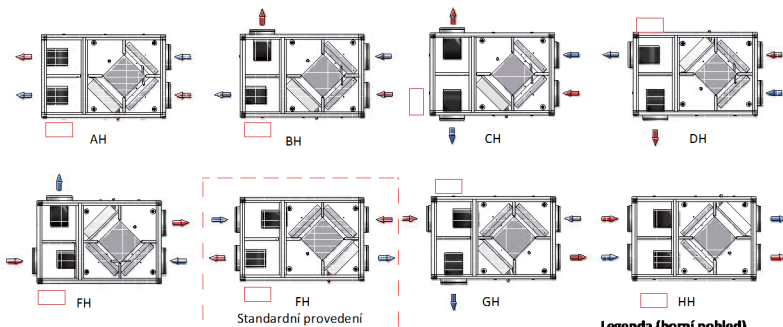
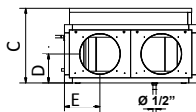

Další provedení jsou m ožná, případně za příplatek

Legenda (horní pohled)

Elektrická skříň

Přívod

Odvod

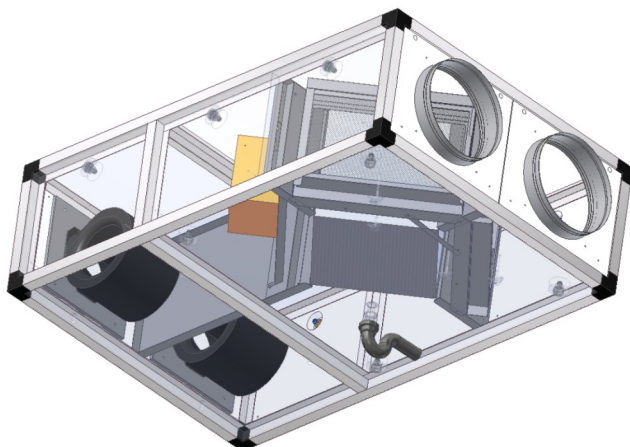

Rekuperátory jsou navrženy pro úsporné a řízené větrání menších a komerčních prostor jako jsou byty a obytné domy, bary, restaurace, jídelny, kanceláře, zasedací místnosti, obchody apod. Tyto rekuperátory s vícerychlostními motory zaručují nízkou hladinu hluku.

Využití odpadní energie s téměř nulovými provozními náklady (energetická úspora)
 Filtrace přiváděného čerstvého vzduchu do bytového prostředí a vzduchu vyfukovaného ven (neznečišťuje prostředí)

Snížení provozních nákladů. (snížení spotřeby energie)

Nížší opotřebení topného a/nebo chladicího zřízení (nižší náklady na údržbu, opravy a/nebo výměnu).

Kompaktní provedení z tažených hliníkových profilů 25/25 mm se zaoblenými rohy.

Běžový plastový potah zinkových ocelových panelů s CL1 25mm vnitřní tepelně-hlukovou izolací.

Poznámka: Pro servis ventilátorů je možný přístup přes demontovatelný kryt s nástavcem. Případně je nutno uvolnit připojené potrubí.

Pro čištění a údržbu filtrů a výměníku je nutno zachovat přístup k servisnímu krytu na boku jednotky.

Upozornění: Podtlakové větrání není vhodné pro prostory s otevřenými spalovacími spotřebiči. Obtok rekuperačního výměníku nemůže nikdy přivádět čerstvý vzduch o stejné teplotě jako je vzduch venkovní. Vždy je nutno počítat s jistými tepelnými zisky z jednotky, rekuperačního výměníku a také od ventilátorů s motory a servopohonů, což vše způsobuje zvýšení teploty přiváděného vzduchu.

Interval údržby a čištění převážně závisí na prostředí a umístění rekuperační jednotky. Vzduchové filtry a nasávací a výfukové žaluzie by měly být obecně čistěny nejméně dvakrát až třikrát za rok a rekuperační výměník za rok. Oběžná kola ventilátorů mohou být kontrolována a čistěna pokud je potřeba a to nejlépe současně s výměníkem.

Příslušenství

G4 FILT 400x500x48:- Filtry: G4 Filtr

F7 FILT 400x500x48:- Filtry: F7 filtr

SIF:- Sifon pro odvod kondenzátu.:

CAFIL 5:- Filtrační kazeta (bez filtru):

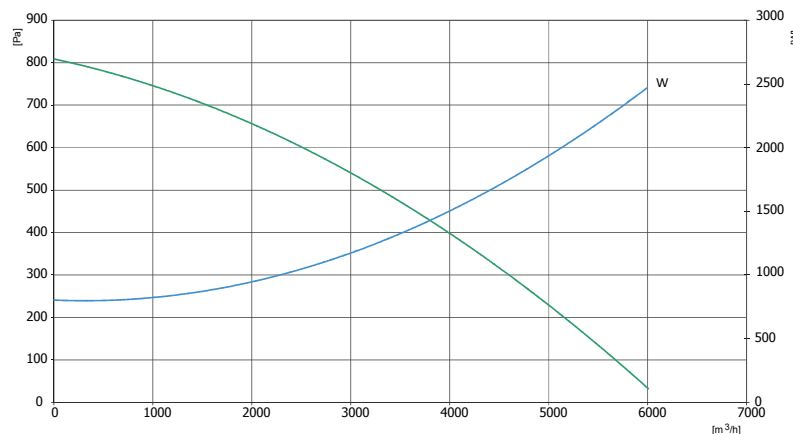

DUO/FAI 6 DP	Hluk do potrubí (Hz)							
	125	250	500	1000	2000	4000	8000	dB(A)
L _W V _{max}	84	78	73	70	65	68	57	77

L _W V _{max}	Hluk do okolí (Hz)							
	125	250	500	1000	2000	4000	8000	dB(A)
	80	71	65	63	57	58	43	70

FAI1 DP EVO-PH RELM_V



- Vestavěný elektrický ohřivač
- Vícerychlostní radiální ventilátory
- Zpětné získávání tepla
- Konstrukce z taženého hliníku

Maximální množství vzduchu: 455 m³/h při 0 Pa

Elektrické napětí: 230 V 9,82 A

Výkon motoru(ů): 300 (2x150)W

Stupně rychlostí: 4

Krytí: IP20

Účinnost rekuperace: 57%

Topení: 2 kW

Hladina hluku: 53 dB(A)

Filtry: F7 / G4

Váha: 40 kg

Připojení: Ø200mm

Izolace: 25 mm

Regulační systém: Elektronická regulace s digitálním dotykovým displejem

Další: potrubní, deskový výměník, elektrický dohřev, regulace, filtr, vícerychlostní, izolace 25 mm

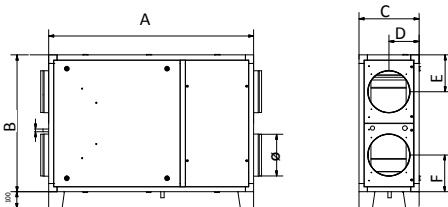

TYP	A	B	C	D	E	F	Ø	kg
FAI 1 DP	960	640	345	172,5	175	175	200	40
FAI 2 DP	1230	820	360	180	220	220	250	56
FAI 3 DP	1560	1040	535	267,5	325	225	315	110
FAI 4 DP	1905	1270	630	315	425	240	355	155
FAI 5 DP	1550	1200	855	427,5	305	305	450	195
FAI 6 DP	1550	1200	855	427,5	305	305	450	200

Rekuperátory jsou navrženy pro úsporné a řízené větrání menších a komerčních prostor jako jsou byty a obytné domy, bary, restaurace, jídelny, kanceláře, zasedací místnosti, obchody apod. Tyto rekuperátory s vícerychlostními motory zaručují nízkou hladinu hluku.

Využití odpadní energie s téměř nulovými provozními náklady (energetická úspora)
 Filtrace přiváděného čerstvého vzduchu do pobytového prostředí a vzduchu vyfukovaného ven (neznečišťuje prostředí)
 Snížení provozních nákladů. (snížení spotřeby energie)
 Nižší opotřebení topného a/nebo chladicího zřízení (nižší náklady na údržbu, opravy a/nebo výměnu).

Kompaktní provedení z tažených hliníkových profilů 25/25 mm se zaoblenými rohy.
 Běžový plastový potah zinkových ocelových panelů s CL 1 25mm vnitřní tepelně-hlukovou izolací.

Poznámka: Pro servis ventilátorů je možný přístup přes demontovatelný kryt s nástavcem. Případně je nutno uvolnit připojené potrubí.
 Pro čištění a údržbu filtrů a výměníku je nutno zachovat přístup k servisnímu krytu na boku jednotky.

Upozornění: Podtlakové větrání není vhodné pro prostory s otevřenými spalovacími spotřebiči.

Interval údržby a čištění převážně závisí na prostředí a umístění rekuperační jednotky. Vzduchové filtry a nasávací a výfukové žaluzie by měly být obecně čistěny nejméně dvakrát až třikrát za rok a rekuperační výměník za rok. Oběžná kola ventilátorů mohou být kontrolována a čistěna pokud je potřeba a to nejlépe současně s výměníkem.

Příslušenství

G4 FILT 200x230x48:- Filtry: G4 Filtr

F7 FILT 200x230x48:- Filtry: F7 Filtr

EE80:- CO2 čidlo 0-2000 ppm

SIF:- Sifon pro odvod kondenzátu.:

CAFIL 1:- Filtrační kazeta (bez filtru):

EE16:- Čidlo vlhkost

QPA2002:- Prostorové čidlo kvality vzduchu: CO2 a VOC, 0-10V

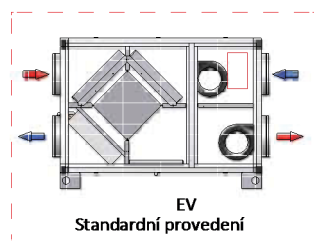
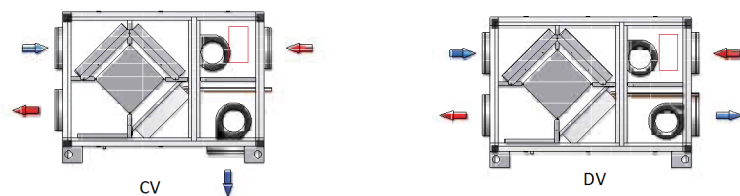

Další provedení jsou možná, případně za příplatek

Legenda (boční pohled)

- Elektrická skříň
- Přívod
- Odvod

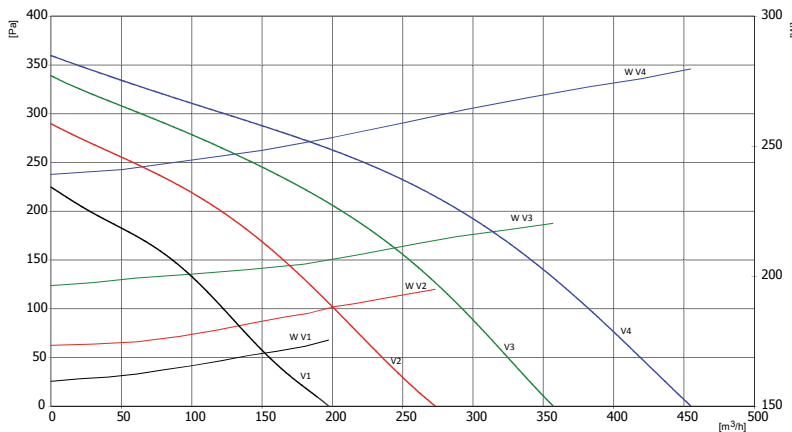
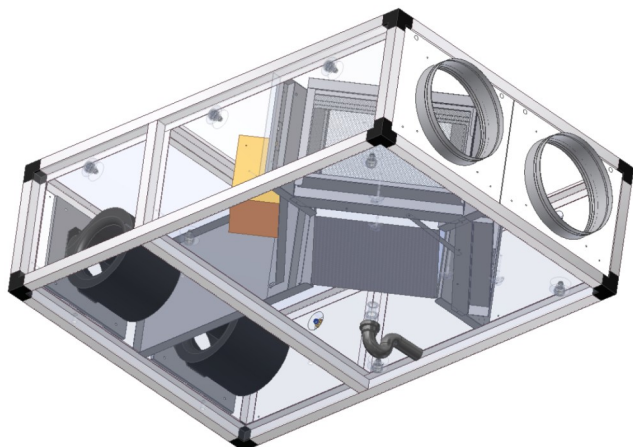

DUO/FAI 1 DP	Hluk do potrubí (Hz)							dB(A)
	125	250	500	1000	2000	4000	8000	
L _W V ₁	37	26	18	27	15	6	5	29
L _W V ₂	44	32	24	36	24	13	8	37
L _W V ₃	49	38	30	42	32	22	16	43
L _W V ₄	54	44	35	46	39	30	25	48

L _W	Hluk do okolí (Hz)							dB(A)
	125	250	500	1000	2000	4000	8000	
L _W V ₁	31	22	15	23	12	5	5	25
L _W V ₂	37	27	20	31	21	11	6	32
L _W V ₃	42	32	25	36	27	19	13	37
L _W V ₄	46	37	30	39	33	26	21	41

FAI1 DP BP EVO-PH RELM_V



- Vestavěný elektrický ohřivač
- Vicerychlostní radiální ventilátory
- Zpětné získávání tepla
- Konstrukce z taženého hliníku

Maximální množství vzduchu: 455 m³/h při 0 Pa

Elektrické napětí: 230 V 9,82 A

Výkon motoru(ů): 300 (2x150)W

Stupně rychlostí: 4

Krytí: IP20

Účinnost rekuperace: 57%

Topení: 2 kW

Hladina hluku: 53 dB(A)

Filtry: F7 / G4

Váha: 40 kg

Připojení: Ø200mm

Izolace: 25 mm

Regulační systém: Elektronická regulace s digitálním dotykovým displejem

Další: potrubní, deskový výměník, obtok, elektrický dohřev, regulace, filtr, vicerychlostní, izolace 25 mm

Rekuperátory jsou navrženy pro úsporné a řízené větrání menších a komerčních prostor jako jsou byty a obytné domy, bary, restaurace, jídelny, kanceláře, zasedací místnosti, obchody apod. Tyto rekuperátory s vicerychlostními motory zaručují nízkou hladinu hluku.

Využití odpadní energie s téměř nulovými provozními náklady (energetická úspora)

Filtrace přiváděného čerstvého vzduchu do pobytového prostředí a vzduchu vyfukovaného ven (neznečišťuje prostředí)

Snížení provozních nákladů. (snížení spotřeby energie)

Nížeí otopitelné a/nebo chladicího zařízení (nižší náklady na údržbu, opravy a/nebo výměny).

Kompaktní provedení z tažených hliníkových profilů 25/25 mm se zaoblenými rohy.

Běžový plastový potah zinkových ocelových panelů s CL 1 25mm vnitřní tepelně-hlukovou izolací.

Poznámka: Pro servis ventilátorů je možný přístup přes demontovatelný kryt s nástavcem. Případně je nutno uvolnit připojené potrubí.

Pro čištění a údržbu filtrů a výměníku je nutno zachovat přístup k servisnímu krytu na boku jednotky.

Upozornění: Podtlakové větrání není vhodné pro prostory s otevřenými spalovacími spotřebiči.

Obtok rekuperačního výměníku nemůže nikdy přivádět čerstvý vzduch o stejné teplotě jako je vzduch venkovní. Vždy je nutno počítat s jistými tepelnými zisky z jednotky, rekuperačního výměníku a také od ventilátorů s motory a servopohonů, což vše způsobuje zvýšení teploty přiváděného vzduchu.

Interval údržby a čištění převážně závisí na prostředí a umístění rekuperační jednotky. Vzduchové filtry a nasávací a výfukové žaluzie by měly být obecně čištěny nejméně dvakrát až třikrát za rok a rekuperační výměník za rok. Oběžná kola ventilátorů mohou být kontrolována a čištěna pokud je potřeba a to nejlépe současně s výměníkem.

Příslušenství

G4 FILT 200x230x48:- Filtry: G4 Filtr

F7 FILT 200x230x48:- Filtry: F7 Filtr

EE80:- : CO2 čidlo 0-2000 ppm

SIF:- Sifon pro odvod kondenzátu.:

CAFIL 1:- Filtrační kazeta (bez filtru):

EE16:- : Čidlo vlhkost

QPA2002:- Prostorové čidlo kvality vzduchu: CO2 a VOC, 0-10V

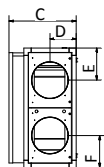
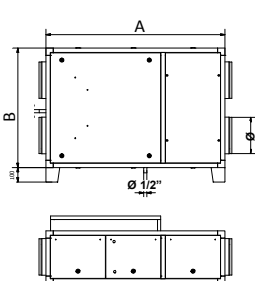

TYP	A	B	C	D	E	F	Ø	kg
FAI 1 DP	960	640	450	172,5	175	175	200	49
FAI 2 DP	1230	820	465	180	220	220	250	68
FAI 3 DP	1560	1040	640	267,5	325	225	315	126
FAI 4 DP	1905	1270	735	315	425	240	355	176
FAI 5 DP	1550	1200	855	427,5	305	305	450	195
FAI 6 DP	1550	1200	855	427,5	305	305	450	200

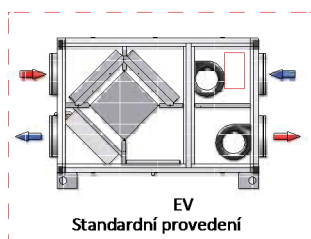
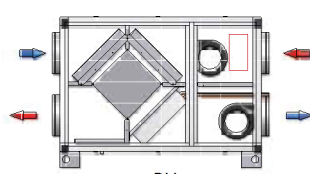
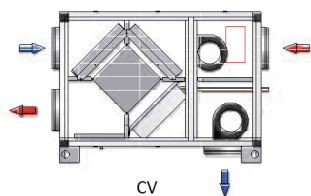

Další provedení jsou možná, případně za příplatek

Legenda (boční pohled)

- Elektrická skříň
- Přívod
- Odvod

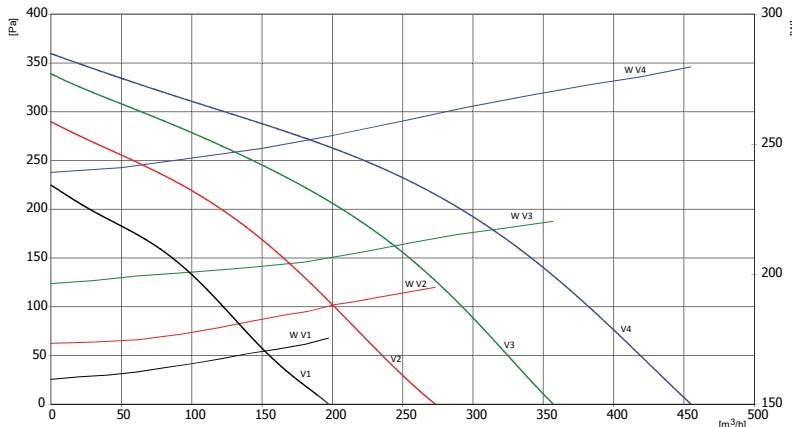
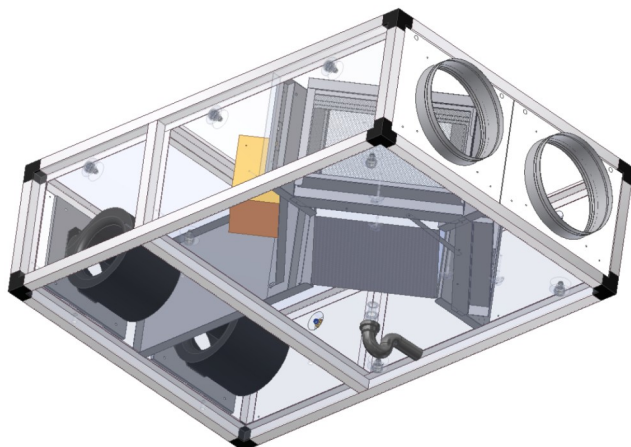

DUO/FAI 1 DP	Hluk do potrubí (Hz)							dB(A)
	125	250	500	1000	2000	4000	8000	
L _W V ₁	37	26	18	27	15	6	5	29
L _W V ₂	44	32	24	36	24	13	8	37
L _W V ₃	49	38	30	42	32	22	16	43
L _W V ₄	54	44	35	46	39	30	25	48

L _W	Hluk do okolí (Hz)							dB(A)
	125	250	500	1000	2000	4000	8000	
L _W V ₁	31	22	15	23	12	5	5	25
L _W V ₂	37	27	20	31	21	11	6	32
L _W V ₃	42	32	25	36	27	19	13	37
L _W V ₄	46	37	30	39	33	26	21	41

FAI2 DP EVO-PH RELM_V



- Vestavěný elektrický ohřivač
- Vícerychlostní radiální ventilátory
- Zpětné získávání tepla
- Konstrukce z taženého hliníku

Maximální množství vzduchu: 1050 m³/h při 0 Pa

Elektrické napětí: 230 V 19,6 A

Výkon motoru(ů): 580 (2x290)W

Stupně rychlostí: 4

Krytí: IP20

Účinnost rekuperace: 66%

Topení: 4 kW

Hladina hluku: 60 dB(A)

Filtry: F7 / G4

Váha: 56 kg

Připojení: Ø250mm

Izolace: 25 mm

Regulační systém: Elektronická regulace s digitálním dotykovým displejem

Další: potrubní, deskový výměník, elektrický dohřev, regulace, filtr, vícerychlostní, izolace 25 mm

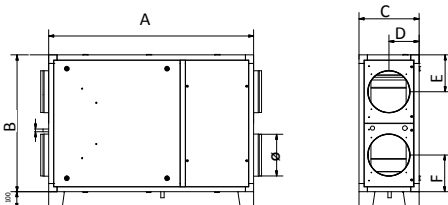

TYP	A	B	C	D	E	F	Ø	kg
FAI 1 DP	960	640	345	172,5	175	175	200	40
FAI 2 DP	1230	820	360	180	220	220	250	56
FAI 3 DP	1560	1040	535	267,5	325	225	315	110
FAI 4 DP	1905	1270	630	315	425	240	355	155
FAI 5 DP	1550	1200	855	427,5	305	305	450	195
FAI 6 DP	1550	1200	855	427,5	305	305	450	200

Rekuperátory jsou navrženy pro úsporné a řízené větrání menších a komerčních prostor jako jsou byty a obytné domy, bary, restaurace, jídelny, kanceláře, zasedací místnosti, obchody apod. Tyto rekuperátory s vícerychlostními motory zaručují nízkou hladinu hluku.

Využití odpadní energie s téměř nulovými provozními náklady (energetická úspora)
 Filtrace přiváděného čerstvého vzduchu do pobytového prostředí a vzduchu vyfukovaného ven (neznečišťuje prostředí)
 Snížení provozních nákladů. (snížení spotřeby energie)
 Nižší opotřebení topného a/nebo chladicího zřízení (nižší náklady na údržbu, opravy a/nebo výměnu).

Kompaktní provedení z tažených hliníkových profilů 25/25 mm se zaoblenými rohy.
 Běžový plastový potah zinkových ocelových panelů s CL 1 25mm vnitřní tepelné-hlukovou izolací.

Poznámka: Pro servis ventilátorů je možný přístup přes demontovatelný kryt s nástavcem. Případně je nutno uvolnit připojené potrubí.
 Pro čištění a údržbu filtrů a výměníku je nutno zachovat přístup k servisnímu krytu na boku jednotky.

Upozornění: Podtlakové větrání není vhodné pro prostory s otevřenými spalovacími spotřebiči.

Interval údržby a čištění převážně závisí na prostředí a umístění rekuperační jednotky. Vzduchové filtry a nasávací a výfukové žaluzie by měly být obecně čistěny nejméně dvakrát až třikrát za rok a rekuperační výměník za rok. Oběžná kola ventilátorů mohou být kontrolována a čistěna pokud je potřeba a to nejlépe současně s výměníkem.

Příslušenství

G4 FILT 250x400x48:- Filtry: G4 Filtr

F7 FILT 250x400x48:- Filtry: F7 filtr

EE80:- CO2 čidlo 0-2000 ppm

SIF:- Sifon pro odvod kondenzátu.:

CAFIL 2:- Filtrační kazeta (bez filtru):

EE16:- Čidlo vlhkost

QPA2002:- Prostorové čidlo kvality vzduchu: CO2 a VOC, 0-10V

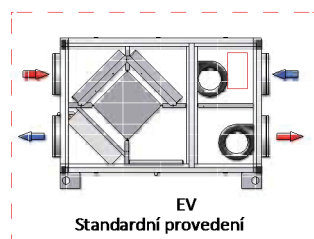
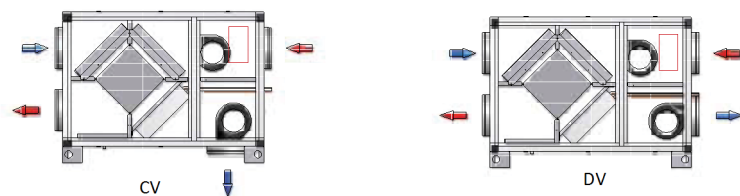

Další provedení jsou možná, případně za příplatek

Legenda (boční pohled)

- Elektrická skříň
- Přívod
- Odvod

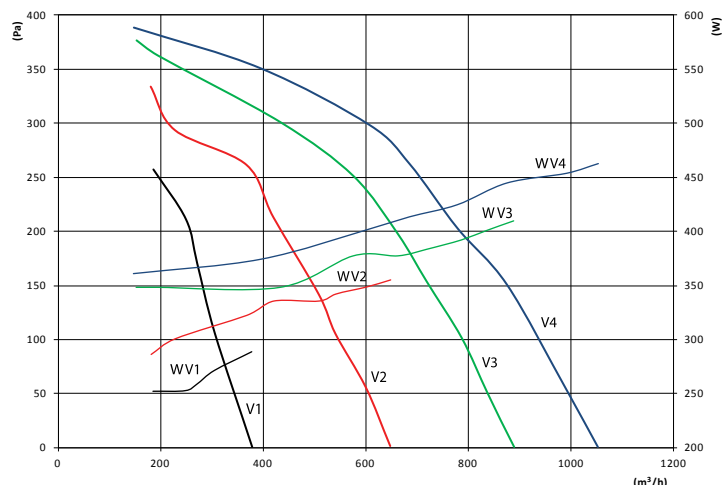
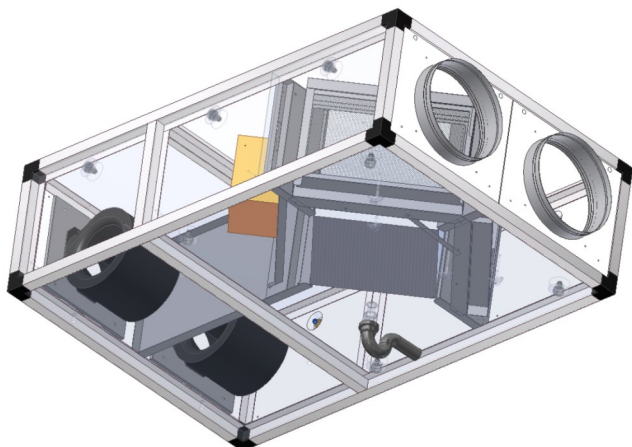

	Hluk do potrubí (Hz)							dB(A)
	125	250	500	1000	2000	4000	8000	
L _W V ₁	50	48	37	45	24	25	18	47
L _W V ₂	57	56	45	51	35	35	29	53
L _W V ₃	61	60	51	54	43	42	37	58
L _W V ₄	65	63	56	56	47	45	41	60
	Hluk do okolí (Hz)							dB(A)
	125	250	500	1000	2000	4000	8000	
L _W V ₁	53	49	35	38	19	12	8	43
L _W V ₂	57	55	42	43	26	20	13	48
L _W V ₃	61	58	46	45	33	24	15	52
L _W V ₄	63	61	47	47	36	28	17	55

FAI2 DP BP EVO-PH RELM_V



- Vestavěný elektrický ohřivač
- Vicerychlostní radiální ventilátory
- Zpětné získávání tepla
- Konstrukce z taženého hliníku

Maximální množství vzduchu: 1050 m³/h při 0 Pa

Elektrické napětí: 230 V 19,6 A

Výkon motoru(ů): 580 (2x290)W

Stupně rychlostí: 4

Krytí: IP20

Účinnost rekuperace: 66%

Topení: 4 kW

Hladina hluku: 60 dB(A)

Filtry: F7 / G4

Váha: 56 kg

Připojení: Ø250mm

Izolace: 25 mm

Regulační systém: Elektronická regulace s digitálním dotykovým displejem

Další: potrubní, deskový výměník, obtok, elektrický dohřev, regulace, filtr, vicerychlostní, izolace 25 mm

Rekuperátory jsou navrženy pro úsporné a řízené větrání menších a komerčních prostor jako jsou byty a obytné domy, bary, restaurace, jídelny, kanceláře, zasedací místnosti, obchody apod. Tyto rekuperátory s vicerychlostními motory zaručují nízkou hladinu hluku.

Využití odpadní energie s téměř nulovými provozními náklady (energetická úspora)

Filtrace přiváděného čerstvého vzduchu do pobytového prostředí a vzduchu vyfukovaného ven (neznečišťuje prostředí)

Snížení provozních nákladů. (snížení spotřeby energie)

Nížeji otopitelné topného a/nebo chladicího zařízení (nižší náklady na údržbu, opravy a/nebo výměny).

Kompaktní provedení z tažených hliníkových profilů 25/25 mm se zaoblenými rohy.

Běžový plastový potah zinkových ocelových panelů s CL 1 25mm vnitřní tepelně-hlukovou izolací.

Poznámka: Pro servis ventilátorů je možný přístup přes demontovatelný kryt s nástavcem. Případně je nutno uvolnit připojené potrubí.

Pro čištění a údržbu filtrů a výměníku je nutno zachovat přístup k servisnímu krytu na boku jednotky.

Upozornění: Podtlakové větrání není vhodné pro prostory s otevřenými spalovacími spotřebiči.

Obtok rekuperačního výměníku nemůže nikdy přivádět čerstvý vzduch o stejné teplotě jako je vzduch venkovní. Vždy je nutno počítat s jistými tepelnými zisky z jednotky, rekuperačního výměníku a také od ventilátorů s motory a servopohonů, což vše způsobuje zvýšení teploty přiváděného vzduchu.

Interval údržby a čištění převážně závisí na prostředí a umístění rekuperační jednotky. Vzduchové filtry a nasávací a výfukové žaluzie by měly být obecně čistěny nejméně dvakrát až třikrát za rok a rekuperační výměník za rok. Oběžná kola ventilátorů mohou být kontrolována a čistěna pokud je potřeba a to nejlépe současně s výměníkem.

Příslušenství

G4 FILT 250x400x48:- Filtry: G4 Filtr

F7 FILT 250x400x48:- Filtry: F7 filtr

EE80:- : CO2 čidlo 0-2000 ppm

SIF:- Sifon pro odvod kondenzátu.:

CAFIL 2:- Filtrační kazeta (bez filtru):

EE16:- : Čidlo vlhkost

QPA2002:- Prostorové čidlo kvality vzduchu: CO2 a VOC, 0-10V

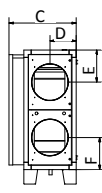
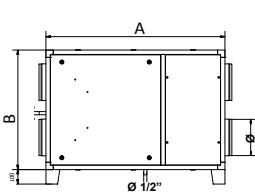

TYP	A	B	C	D	E	F	Ø	kg
FAI 1 DP	960	640	450	172,5	175	175	200	49
FAI 2 DP	1230	820	465	180	220	220	250	68
FAI 3 DP	1560	1040	640	267,5	325	225	315	126
FAI 4 DP	1905	1270	735	315	425	240	355	176
FAI 5 DP	1550	1200	855	427,5	305	305	450	195
FAI 6 DP	1550	1200	855	427,5	305	305	450	200

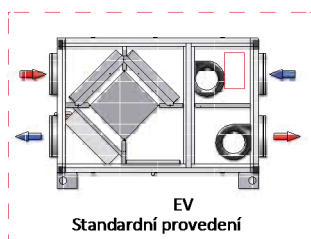
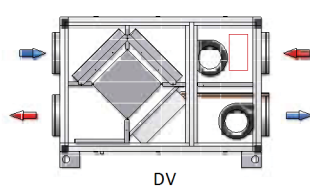
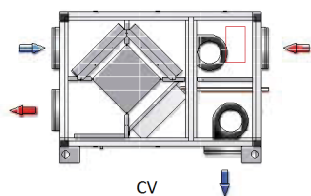
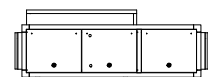

Další provedení jsou možná, případně za příplatek

Legenda (boční pohled)

- Elektrická skříň
- Přívod
- ← Odvod

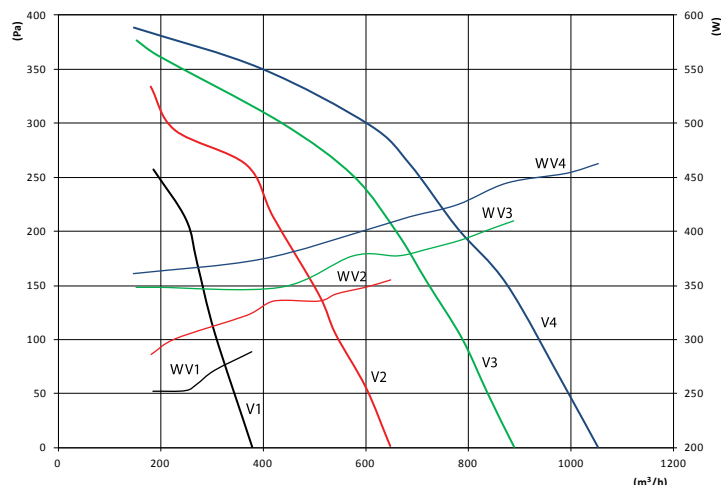
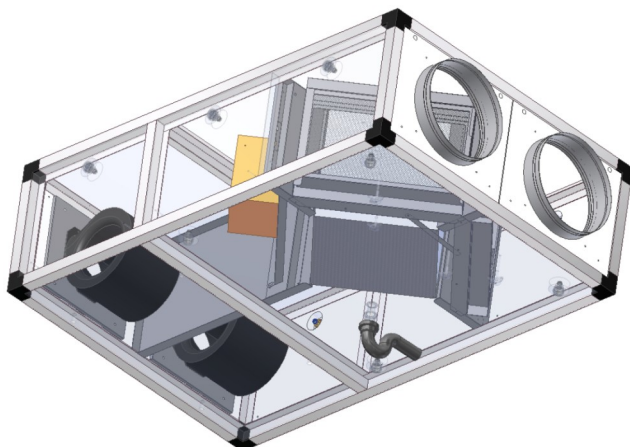

	Hluk do potrubí (Hz)							dB(A)
	125	250	500	1000	2000	4000	8000	
L _W V ₁	50	48	37	45	24	25	18	47
L _W V ₂	57	56	45	51	35	35	29	53
L _W V ₃	61	60	51	54	43	42	37	58
L _W V ₄	65	63	56	56	47	45	41	60

	Hluk do okolí (Hz)							dB(A)
	125	250	500	1000	2000	4000	8000	
L _W V ₁	53	49	35	38	19	12	8	43
L _W V ₂	57	55	42	43	26	20	13	48
L _W V ₃	61	58	46	45	33	24	15	52
L _W V ₄	63	61	47	47	36	28	17	55

FAI3 DP EVO-PH RELM_V



- Vestavěný elektrický ohřivač
- Vícerychlostní radiální ventilátory
- Zpětné získávání tepla
- Konstrukce z taženého hliníku

Maximální množství vzduchu: 2250 m³/h při 63 Pa

Elektrické napětí: 230 V 35,96 A

Výkon motoru(ů): 746 (2x373)W

Stupně rychlostí: 3

Krytí: IP20

Účinnost rekuperace: 66%

Topení: 6 kW

Hladina hluku: 61 dB(A)

Filtry: F7 / G4

Váha: 110 kg

Připojení: Ø315mm

Izolace: 25 mm

Regulační systém: Elektronická regulace s digitálním dotykovým displejem

Další: potrubní, deskový výměník, elektrický dohřev, regulace, filtr, vícerychlostní, izolace 25 mm

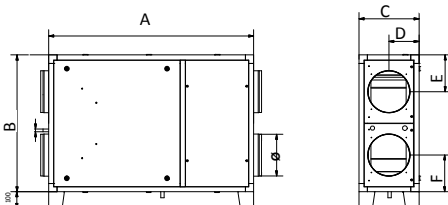

TYP	A	B	C	D	E	F	Ø	kg
FAI 1 DP	960	640	345	172,5	175	175	200	40
FAI 2 DP	1230	820	360	180	220	220	250	56
FAI 3 DP	1560	1040	535	267,5	325	225	315	110
FAI 4 DP	1905	1270	630	315	425	240	355	155
FAI 5 DP	1550	1200	855	427,5	305	305	450	195
FAI 6 DP	1550	1200	855	427,5	305	305	450	200

Rekuperátory jsou navrženy pro úsporné a řízené větrání menších a komerčních prostor jako jsou byty a obytné domy, bary, restaurace, jídelny, kanceláře, zasedací místnosti, obchody apod. Tyto rekuperátory s vícerychlostními motory zaručují nízkou hladinu hluku.

Využití odpadní energie s téměř nulovými provozními náklady (energetická úspora)
 Filtrace přiváděného čerstvého vzduchu do pobytového prostředí a vzduchu vyfukovaného ven (neznečišťuje prostředí)
 Snížení provozních nákladů. (snížení spotřeby energie)
 Nižší opotřebení topného a/nebo chladicího zřízení (nižší náklady na údržbu, opravy a/nebo výměnu).

Kompaktní provedení z tažených hliníkových profilů 25/25 mm se zaoblenými rohy.
 Běžový plastový potah zinkových ocelových panelů s CL1 25mm vnitřní tepelně-hlukovou izolací.

Poznámka: Pro servis ventilátorů je možný přístup přes demontovatelný kryt s nástavcem. Případně je nutno uvolnit připojené potrubí.
 Pro čištění a údržbu filtrů a výměníku je nutno zachovat přístup k servisnímu krytu na boku jednotky.

Upozornění: Podtlakové větrání není vhodné pro prostory s otevřenými spalovacími spotřebiči.

Interval údržby a čištění převážně závisí na prostředí a umístění rekuperační jednotky. Vzduchové filtry a nasávací a výfukové žaluzie by měly být obecně čistěny nejméně dvakrát až třikrát za rok a rekuperační výměník za rok. Oběžná kola ventilátorů mohou být kontrolována a čistěna pokud je potřeba a to nejlépe současně s výměníkem.

Příslušenství

- G4 FILT 430x580x48:- Filtry: G4 Filtr
- F7 FILT 430x580x48:- Filtry: F7 filtr
- EE80:- CO2 čidlo 0-2000 ppm
- SIF:- Sifon pro odvod kondenzátu.:
- CAFIL 3:- Filtrační kazeta (bez filtru):
- EE16:- Čidlo vlhkost
- QPA2002:- Prostorové čidlo kvality vzduchu: CO2 a VOC, 0-10V

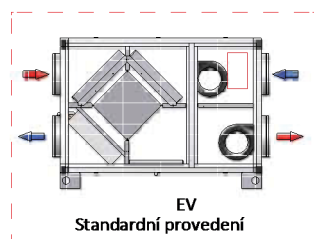
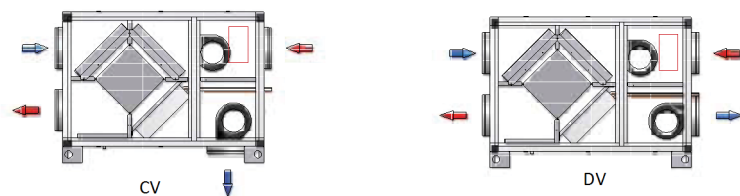

Další provedení jsou možná, případně za příplatek

Legenda (boční pohled)

- Elektrická skříň
- Přívod
- Odvod

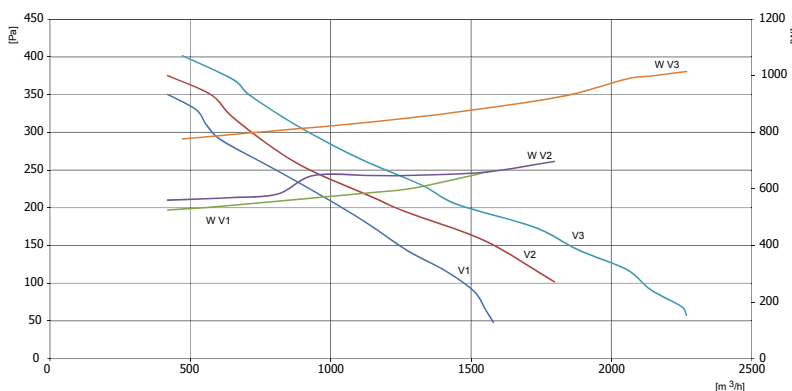
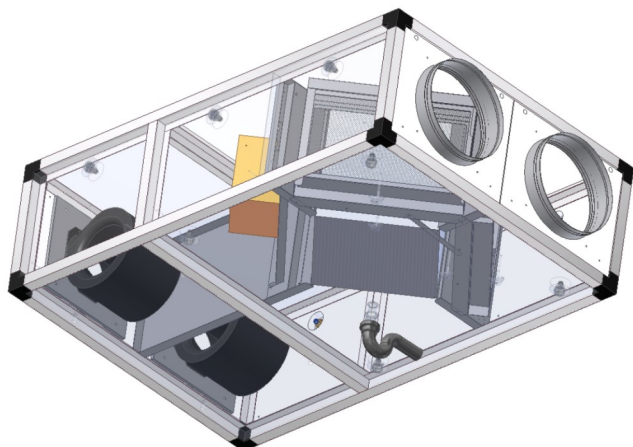

DUO/FAI 3 DP	Hluk do potrubí (Hz)							dB(A)
	125	250	500	1000	2000	4000	8000	
L _W V ₁	65	57	60	62	60	52	44	65
L _W V ₂	68	60	62	64	60	55	48	67
L _W V ₃	67	62	64	65	62	58	51	69

	Hluk do okolí (Hz)							dB(A)
	125	250	500	1000	2000	4000	8000	
L _W V ₁	55	48	51	53	49	44	37	56
L _W V ₂	58	51	53	54	51	47	41	58
L _W V ₃	57	53	54	55	53	49	43	59

FAI3 DP BP EVO-PH RELM_V



- Vestavěný elektrický ohřivač
- Vicerychlostní radiální ventilátory
- Zpětné získávání tepla
- Konstrukce z taženého hliníku

Maximální množství vzduchu: 2250 m³/h při 63 Pa

Elektrické napětí: 230 V 35,96 A

Výkon motoru(ů): 746 (2x373)W

Stupně rychlostí: 3

Krytí: IP20

Účinnost rekuperace: 66%

Topení: 6 kW

Hladina hluku: 61 dB(A)

Filtry: F7 / G4

Váha: 110 kg

Připojení: Ø315mm

Izolace: 25 mm

Regulační systém: Elektronická regulace s digitálním dotykovým displejem

Další: potrubní, deskový výměník, obtok, elektrický dohřev, regulace, filtr, vicerychlostní, izolace 25 mm

Rekuperátory jsou navrženy pro úsporné a řízené větrání menších a komerčních prostor jako jsou byty a obytné domy, bary, restaurace, jídelny, kanceláře, zasedací místnosti, obchody apod. Tyto rekuperátory s vicerychlostními motory zaručují nízkou hladinu hluku.

Využití odpadní energie s téměř nulovými provozními náklady (energetická úspora)

Filtrace přiváděného čerstvého vzduchu do pobytového prostředí a vzduchu vyfukovaného ven (neznečišťuje prostředí)

Snížení provozních nákladů. (snížení spotřeby energie)

Nížeí otoptební topného a/nebo chladicího zřízení (nížeí náklady na údržbu, opravy a/nebo výměny).

Kompaktní provedení z tažených hliníkových profilů 25/25 mm se zaoblenými rohy.

Běžový plastový potah zinkových ocelových panelů s CL 1 25mm vnitřní tepelně-hlukovou izolací.

Poznámka: Pro servis ventilátorů je možný přístup přes demontovatelný kryt s nástavcem. Případně je nutno uvolnit připojené potrubí.

Pro čištění a údržbu filtrů a výměníku je nutno zachovat přístup k servisnímu krytu na boku jednotky.

Upozornění: Podtlakové větrání není vhodné pro prostory s otevřenými spalovacími spotřebiči.

Obtok rekuperačního výměníku nemůže nikdy přivádět čerstvý vzduch o stejné teplotě jako je vzduch venkovní. Vždy je nutno počítat s jistými tepelnými zisky z jednotky, rekuperačního výměníku a také od ventilátorů s motory a servopohonů, což vše způsobuje zvýšení teploty přiváděného vzduchu.

Interval údržby a čištění převážně závisí na prostředí a umístění rekuperační jednotky. Vzduchové filtry a nasávací a výfukové žaluzie by měly být obecně čištěny nejméně dvakrát až třikrát za rok a rekuperační výměník za rok. Oběžná kola ventilátorů mohou být kontrolována a čištěna pokud je potřeba a to nejlépe současně s výměníkem.

Příslušenství

G4 FILT 430x580x48:- Filtry: G4 Filtr

F7 FILT 430x580x48:- Filtry: F7 filtr

EE80:- : CO2 čidlo 0-2000 ppm

SIF:- Sifon pro odvod kondenzátu.:

CAFIL 3:- Filtrační kazeta (bez filtru):

EE16:- : Čidlo vlhkost

QPA2002:- Prostorové čidlo kvality vzduchu: CO2 a VOC, 0-10V

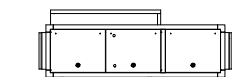
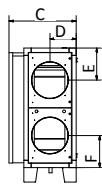
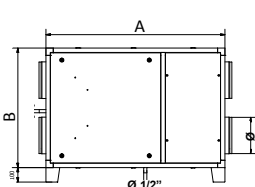

TYP	A	B	C	D	E	F	Ø	kg
FAI 1 DP	960	640	450	172,5	175	175	200	49
FAI 2 DP	1230	820	465	180	220	220	250	68
FAI 3 DP	1560	1040	640	267,5	325	225	315	126
FAI 4 DP	1905	1270	735	315	425	240	355	176
FAI 5 DP	1550	1200	855	427,5	305	305	450	195
FAI 6 DP	1550	1200	855	427,5	305	305	450	200

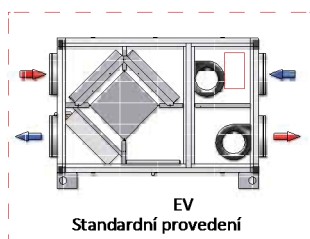
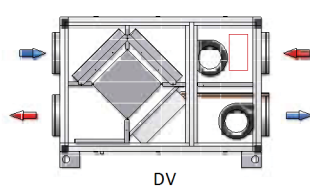
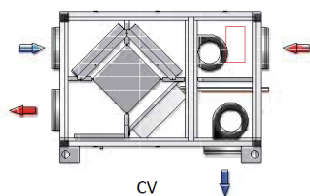

Další provedení jsou možná, případně za příplatek

Legenda (boční pohled)

- Elektrická skříň
- Přívod
- Odvod

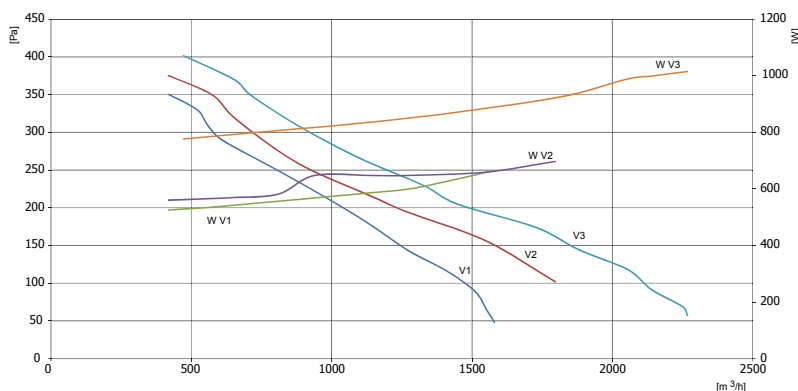
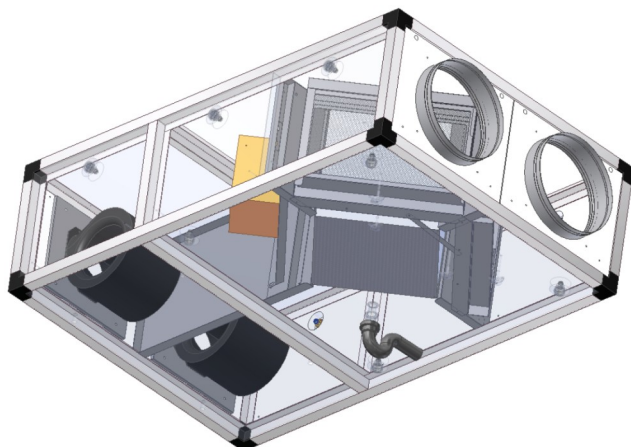

DUO/FAI 3 DP	Hluk do potrubí (Hz)							dB(A)
	125	250	500	1000	2000	4000	8000	
L _W V ₁	65	57	60	62	58	52	44	65
L _W V ₂	68	60	62	64	60	55	48	67
L _W V ₃	67	62	64	65	62	58	51	69

	Hluk do okolí (Hz)							dB(A)
	125	250	500	1000	2000	4000	8000	
L _W V ₁	55	48	51	53	49	44	37	56
L _W V ₂	58	51	53	54	51	47	41	58
L _W V ₃	57	53	54	55	53	49	43	59

FAI4 DP EVO-PH RELM_V



- Vestavěný elektrický ohřivač
- Vícerychlostní radiální ventilátory
- Zpětné získávání tepla
- Konstrukce z taženého hliníku

Maximální množství vzduchu: 3000 m³/h při 190 Pa

Elektrické napětí: 230 V 47 A

Výkon motoru(ů): 1100 (2x550)W

Stupně rychlostí: 3

Krytí: IP20

Účinnost rekuperace: 68%

Topení: 8 kW

Hladina hluku: 63 dB(A)

Filtry: F7 / G4

Váha: 155 kg

Připojení: Ø355mm

Izolace: 25 mm

Regulační systém: Elektronická regulace s digitálním dotykovým displejem

Další: potrubní, deskový výměník, elektrický dohřev, regulace, filtr, vícerychlostní, izolace 25 mm

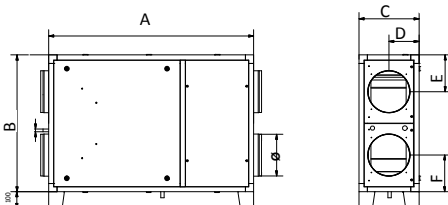

TYP	A	B	C	D	E	F	Ø	kg
FAI 1 DP	960	640	345	172,5	175	175	200	40
FAI 2 DP	1230	820	360	180	220	220	250	56
FAI 3 DP	1560	1040	535	267,5	325	225	315	110
FAI 4 DP	1905	1270	630	315	425	240	355	155
FAI 5 DP	1550	1200	855	427,5	305	305	450	195
FAI 6 DP	1550	1200	855	427,5	305	305	450	200

Rekuperátory jsou navrženy pro úsporné a řízené větrání menších a komerčních prostor jako jsou byty a obytné domy, bary, restaurace, jídelny, kanceláře, zasedací místnosti, obchody apod. Tyto rekuperátory s vícerychlostními motory zaručují nízkou hladinu hluku.

Využití odpadní energie s téměř nulovými provozními náklady (energetická úspora)

Filtrace přiváděného čerstvého vzduchu do bytového prostředí a vzduchu vyfukovaného ven (neznečišťuje prostředí)

Snížení provozních nákladů. (snížení spotřeby energie)

Nižší opotřebení topného a/nebo chladicího zařízení (nižší náklady na údržbu, opravy a/nebo výměnu).

Kompaktní provedení z tažených hliníkových profilů 25/25 mm se zaoblenými rohy.

Běžový plastový potah zinkových ocelových panelů s CL1 25mm vnitřní tepelně-hlukovou izolací.

Poznámka: Pro servis ventilátorů je možný přístup přes demontovatelný kryt s nástavcem. Případně je nutno uvolnit připojené potrubí.

Pro čištění a údržbu filtrů a výměníku je nutno zachovat přístup k servisnímu krytu na boku jednotky.

Upozornění: Podtlakové větrání není vhodné pro prostory s otevřenými spalovacími spotřebiči.

Interval údržby a čištění převážně závisí na prostředí a umístění rekuperační jednotky. Vzduchové filtry a nasávací a výfukové žaluzie by měly být obecně čistěny nejméně dvakrát až třikrát za rok a rekuperační výměník za rok. Oběžná kola ventilátorů mohou být kontrolována a čistěna pokud je potřeba a to nejlépe současně s výměníkem.

Příslušenství

EE80:- : CO2 čidlo 0-2000 ppm

SIF:- Sifon pro odvod kondenzátu.:

EE16:- : Čidlo vlhkost

QPA2002:- Prostorové čidlo kvality vzduchu: CO2 a VOC, 0-10V

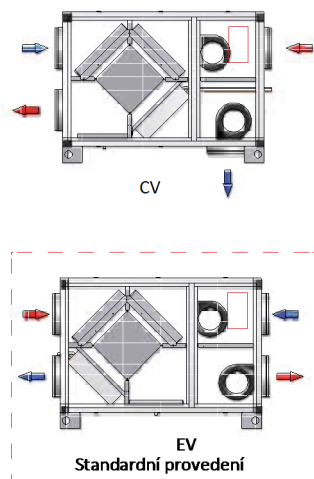

Další provedení jsou možná, případně za příplatek

Legenda (boční pohled)

- Elektrická skříň
- Přívod
- Odvod

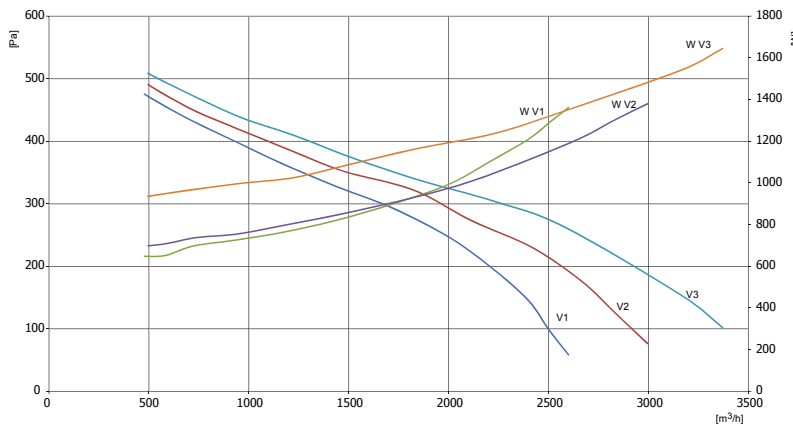
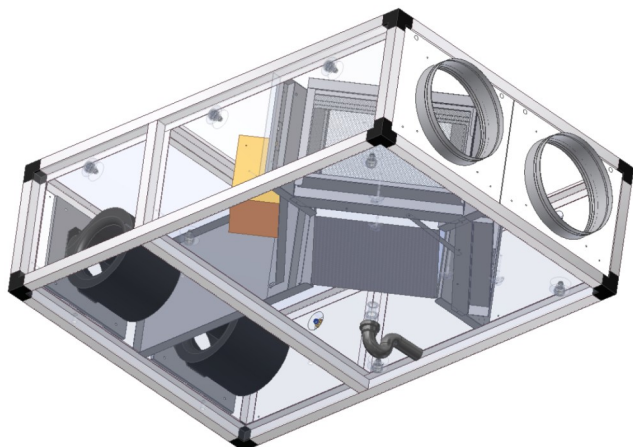

DUO/FAI 4 DP	Hluk do potrubí (Hz)							dB(A)
	125	250	500	1000	2000	4000	8000	
L _W V ₁	56	50	50	48	41	31	28	52
L _W V ₂	69	59	63	64	61	57	48	68
L _W V ₃	71	71	72	75	73	70	64	79

	Hluk do okolí (Hz)							dB(A)
	125	250	500	1000	2000	4000	8000	
L _W V ₁	48	42	43	40	35	27	23	44
L _W V ₂	58	50	54	54	52	48	41	59
L _W V ₃	60	60	61	64	62	60	55	68

FAI4 DP BP EVO-PH RELM_V



- Vestavěný elektrický ohřivač
- Vícerychlostní radiální ventilátory
- Zpětné získávání tepla
- Konstrukce z taženého hliníku

Maximální množství vzduchu: 3000 m³/h při 190 Pa

Elektrické napětí: 230 V 47 A

Výkon motoru(ů): 1100 (2x550)W

Stupně rychlostí: 3

Krytí: IP20

Účinnost rekuperace: 68%

Topení: 8 kW

Hladina hluku: 63 dB(A)

Filtry: F7 / G4

Váha: 155 kg

Připojení: Ø355mm

Izolace: 25 mm

Regulační systém: Elektronická regulace s digitálním dotykovým displejem

Další: potrubní, deskový výměník, obtok, elektrický dohřev, regulace, filtr, vícerychlostní, izolace 25 mm

Rekuperátory jsou navrženy pro úsporné a řízené větrání menších a komerčních prostor jako jsou byty a obytné domy, bary, restaurace, jídelny, kanceláře, zasedací místnosti, obchody apod. Tyto rekuperátory s vícerychlostními motory zaručují nízkou hladinu hluku.

Využití odpadní energie s téměř nulovými provozními náklady (energetická úspora)

Filtrace přiváděného čerstvého vzduchu do pobytového prostředí a vzduchu vyfukovaného ven (neznečišťuje prostředí)

Snížení provozních nákladů. (snížení spotřeby energie)

Nižší opotřebení topného a/nebo chladicího zřízení (nižší náklady na údržbu, opravy a/nebo výměnu).

Kompaktní provedení z tažených hliníkových profilů 25/25 mm se zaoblenými rohy.

Běžový plastový potah zinkových ocelových panelů s CL1 25mm vnitřní tepelně-hlukovou izolací.

Poznámka: Pro servis ventilátorů je možný přístup přes demontovatelný kryt s nástavcem. Případně je nutno uvolnit připojené potrubí.

Pro čištění a údržbu filtrů a výměníku je nutno zachovat přístup k servisnímu krytu na boku jednotky.

Upozornění: Podtlakové větrání není vhodné pro prostory s otevřenými spalovacími spotřebiči.

Obtok rekuperačního výměníku nemůže nikdy přivádět čerstvý vzduch o stejné teplotě jako je vzduch venkovní. Vždy je nutno počítat s jistými tepelnými zisky z jednotky, rekuperačního výměníku a také od ventilátorů s motory a servopohonů, což vše způsobuje zvýšení teploty přiváděného vzduchu.

Interval údržby a čištění převážně závisí na prostředí a umístění rekuperační jednotky. Vzduchové filtry a nasávací a výfukové žaluzie by měly být obecně čistěny nejméně dvakrát až třikrát za rok a rekuperační výměník za rok. Oběžná kola ventilátorů mohou být kontrolována a čistěna pokud je potřeba a to nejlépe současně s výměníkem.

Příslušenství

EE80:-: CO2 čidlo 0-2000 ppm

SIF:- Sifon pro odvod kondenzátu.:

EE16:-: Čidlo vlhkost

QPA2002:- Prostorové čidlo kvality vzduchu: CO2 a VOC, 0-10V

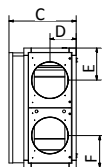
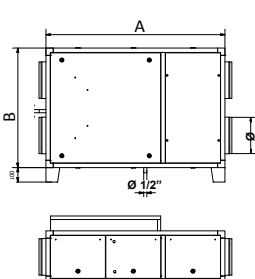

TYP	A	B	C	D	E	F	Ø	kg
FAI 1 DP	960	640	450	172,5	175	175	200	49
FAI 2 DP	1230	820	465	180	220	220	250	68
FAI 3 DP	1560	1040	640	267,5	325	225	315	126
FAI 4 DP	1905	1270	735	315	425	240	355	176
FAI 5 DP	1550	1200	855	427,5	305	305	450	195
FAI 6 DP	1550	1200	855	427,5	305	305	450	200

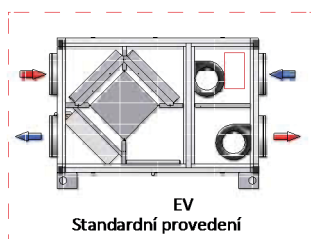
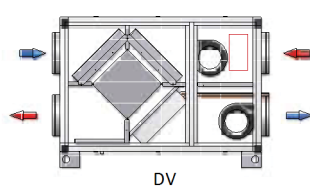
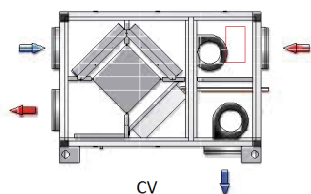

Další provedení jsou možná, případně za příplatek

Legenda (boční pohled)

- Elektrická skříň
- Přívod
- Odvod

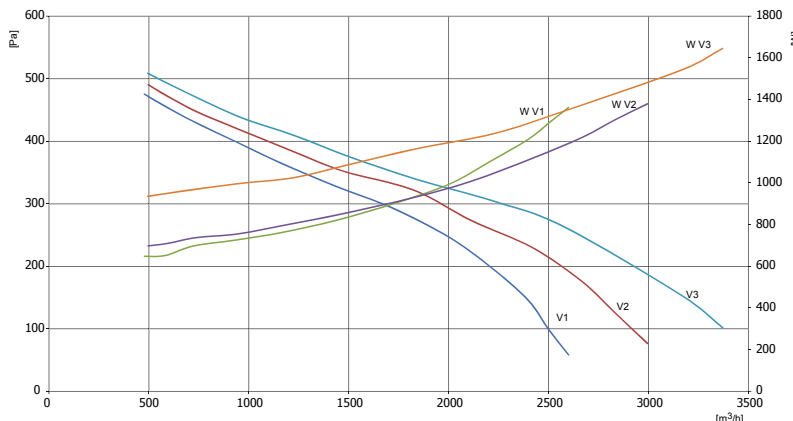
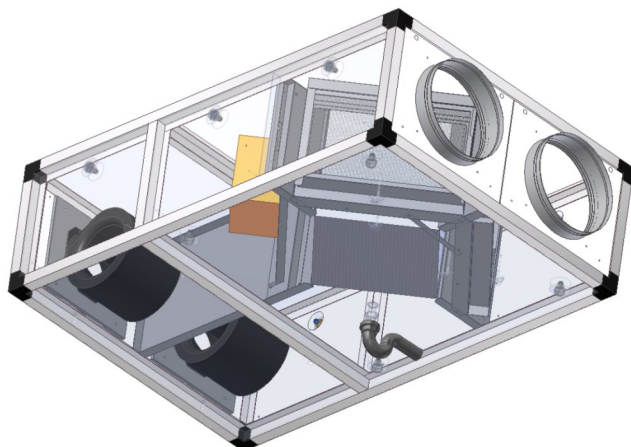

DUO/FAI 4 DP	Hluk do potrubí (Hz)							dB(A)
	125	250	500	1000	2000	4000	8000	
L _W V ₁	56	50	50	48	41	31	28	52
L _W V ₂	69	59	63	64	61	57	48	68
L _W V ₃	71	71	72	75	73	70	64	79

DUO/FAI 4 DP	Hluk do okolí (Hz)							dB(A)
	125	250	500	1000	2000	4000	8000	
L _W V ₁	48	42	43	40	35	27	23	44
L _W V ₂	58	50	54	54	52	48	41	59
L _W V ₃	60	60	61	64	62	60	55	68

FAI4 DP EVO-PH RELT_V



- Vestavěný elektrický ohřivač
- Vícerychlostní radiální ventilátory
- Zpětné získávání tepla
- Konstrukce z taženého hliníku

Maximální množství vzduchu: 3000 m³/h při 190 Pa

Elektrické napětí: 400 V 21 A

Výkon motoru(ů): 1100 (2x550)W

Stupně rychlostí: 3

Krytí: IP20

Účinnost rekuperace: 68%

Topení: 8 kW

Hladina hluku: 63 dB(A)

Filtry: F7 / G4

Váha: 155 kg

Připojení: Ø355mm

Izolace: 25 mm

Regulační systém: Elektronická regulace s digitálním dotykovým displejem

Další: potrubní, deskový výměník, elektrický dohřev, regulace, filtr, vícerychlostní, izolace 25 mm

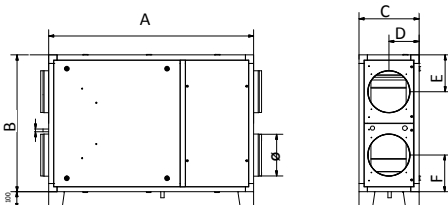

TYP	A	B	C	D	E	F	Ø	kg
FAI 1 DP	960	640	345	172,5	175	175	200	40
FAI 2 DP	1230	820	360	180	220	220	250	56
FAI 3 DP	1560	1040	535	267,5	325	225	315	110
FAI 4 DP	1905	1270	630	315	425	240	355	155
FAI 5 DP	1550	1200	855	427,5	305	305	450	195
FAI 6 DP	1550	1200	855	427,5	305	305	450	200

Rekuperátory jsou navrženy pro úsporné a řízené větrání menších a komerčních prostor jako jsou byty a obytné domy, bary, restaurace, jídelny, kanceláře, zasedací místnosti, obchody apod. Tyto rekuperátory s vícerychlostními motory zaručují nízkou hladinu hluku.

Využití odpadní energie s téměř nulovými provozními náklady (energetická úspora)
 Filtrace přiváděného čerstvého vzduchu do pobytového prostředí a vzduchu vyfukovaného ven (neznečišťuje prostředí)

Snížení provozních nákladů. (snížení spotřeby energie)

Nižší opotřebení topného a/nebo chladicího zřízení (nižší náklady na údržbu, opravy a/nebo výměnu).

Kompaktní provedení z tažených hliníkových profilů 25/25 mm se zaoblenými rohy.

Běžový plastový potah zinkových ocelových panelů s CL 1 25mm vnitřní tepelně-hlukovou izolací.

Poznámka: Pro servis ventilátorů je možný přístup přes demontovatelný kryt s nástavcem. Případně je nutno uvolnit připojené potrubí.

Pro čištění a údržbu filtrů a výměníku je nutno zachovat přístup k servisnímu krytu na boku jednotky.

Upozornění: Podtlakové větrání není vhodné pro prostory s otevřenými spalovacími spotřebiči.

Interval údržby a čištění převážně závisí na prostředí a umístění rekuperační jednotky. Vzduchové filtry a nasávací a výfukové žaluzie by měly být obecně čišťeny nejméně dvakrát až třikrát za rok a rekuperační výměník za rok. Oběžná kola ventilátorů mohou být kontrolována a čištěna pokud je potřeba a to nejlépe současně s výměníkem.

Příslušenství

G4 FILT 500x625x48:- Filtry: G4 Filtr

F7 FILT 500x625x48:- Filtry: F7 filtr

EE80:- : CO2 čidlo 0-2000 ppm

SIF:- Sifon pro odvod kondenzátu.:

CAFIL 4:- Filtrační kazeta (bez filtru):

EE16:- : Čidlo vlhkost

QPA2002:- Prostorové čidlo kvality vzduchu: CO2 a VOC, 0-10V

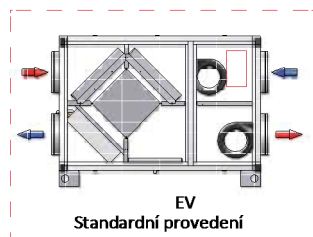
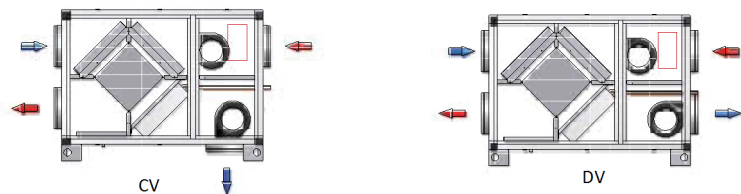

Další provedení jsou možná, případně za příplatek

Legenda (boční pohled)

- Elektrická skříň
- Přívod
- Odvod

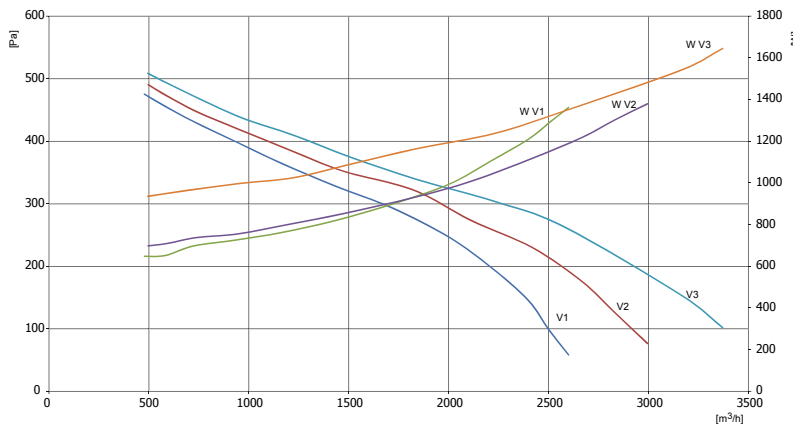
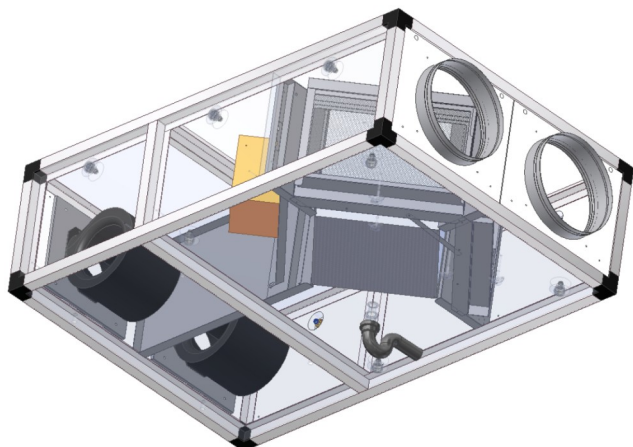

DUO/FAI 4 DP	Hluk do potrubí (Hz)							dB(A)
	125	250	500	1000	2000	4000	8000	
L _W V ₁	56	50	50	48	41	31	28	52
L _W V ₂	69	59	63	64	61	57	48	68
L _W V ₃	71	71	72	75	73	70	64	79

DUO/FAI 4 DP	Hluk do okolí (Hz)							dB(A)
	125	250	500	1000	2000	4000	8000	
L _W V ₁	48	42	43	40	35	27	23	44
L _W V ₂	58	50	54	54	52	48	41	59
L _W V ₃	60	60	61	64	62	60	55	68

FAI4 DP BP EVO-PH RELT_V



- Vestavěný elektrický ohřivač
- Vicerychlostní radiální ventilátory
- Zpětné získávání tepla
- Konstrukce z taženého hliníku

Maximální množství vzduchu: 3000 m³/h při 190 Pa

Elektrické napětí: 400 V 21 A

Výkon motoru(ů): 1100 (2x550)W

Stupně rychlostí: 3

Krytí: IP20

Účinnost rekuperace: 68%

Topení: 8 kW

Hladina hluku: 63 dB(A)

Filtry: F7 / G4

Váha: 155 kg

Připojení: Ø355mm

Izolace: 25 mm

Regulační systém: Elektronická regulace s digitálním dotykovým displejem

Další: potrubní, deskový výměník, obtok, elektrický dohřev, regulace, filtr, vicerychlostní, izolace 25 mm

Rekuperátory jsou navrženy pro úsporné a řízené větrání menších a komerčních prostor jako jsou byty a obytné domy, bary, restaurace, jídelny, kanceláře, zasedací místnosti, obchody apod. Tyto rekuperátory s vicerychlostními motory zaručují nízkou hladinu hluku.

Využití odpadní energie s téměř nulovými provozními náklady (energetická úspora)

Filtrace přiváděného čerstvého vzduchu do pobytového prostředí a vzduchu vyfukovaného ven (neznečišťuje prostředí)

Snížení provozních nákladů. (snížení spotřeby energie)

Nížší opotřebení topného a/nebo chladicího zařízení (nižší náklady na údržbu, opravy a/nebo výměny).

Kompaktní provedení z tažených hliníkových profilů 25/25 mm se zaoblenými rohy.

Běžový plastový potah zinkových ocelových panelů s CL 1 25mm vnitřní tepelně-hlukovou izolací.

Poznámka: Pro servis ventilátorů je možný přístup přes demontovatelný kryt s nástavcem. Případně je nutno uvolnit připojené potrubí.

Pro čištění a údržbu filtrů a výměníku je nutno zachovat přístup k servisnímu krytu na boku jednotky.

Upozornění: Podtlakové větrání není vhodné pro prostory s otevřenými spalovacími spotřebiči.

Obtok rekuperačního výměníku nemůže nikdy přivádět čerstvý vzduch o stejné teplotě jako je vzduch venkovní. Vždy je nutno počítat s jistými tepelnými zisky z jednotky, rekuperačního výměníku a také od ventilátorů s motory a servopohonů, což vše způsobuje zvýšení teploty přiváděného vzduchu.

Interval údržby a čištění převážně závisí na prostředí a umístění rekuperační jednotky. Vzduchové filtry a nasávací a výfukové žaluzie by měly být obecně čištěny nejméně dvakrát až třikrát za rok a rekuperační výměník za rok. Oběžná kola ventilátorů mohou být kontrolována a čištěna pokud je potřeba a to nejlépe současně s výměníkem.

Příslušenství

G4 FILT 500x625x48:- Filtry: G4 Filtr

F7 FILT 500x625x48:- Filtry: F7 filtr

EE80:- : CO2 čidlo 0-2000 ppm

SIF:- Sifon pro odvod kondenzátu.:

CAFIL 4:- Filtrační kazeta (bez filtru):

EE16:- : Čidlo vlhkost

QPA2002:- Prostorové čidlo kvality vzduchu: CO2 a VOC, 0-10V

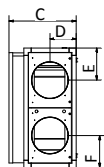
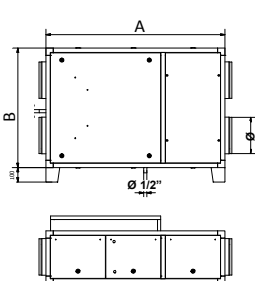

TYP	A	B	C	D	E	F	Ø	kg
FAI 1 DP	960	640	450	172,5	175	175	200	49
FAI 2 DP	1230	820	465	180	220	220	250	68
FAI 3 DP	1560	1040	640	267,5	325	225	315	126
FAI 4 DP	1905	1270	735	315	425	240	355	176
FAI 5 DP	1550	1200	855	427,5	305	305	450	195
FAI 6 DP	1550	1200	855	427,5	305	305	450	200

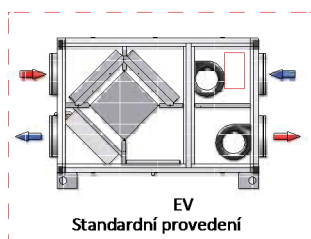
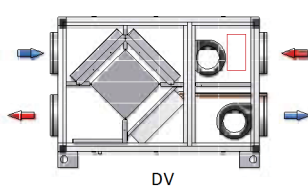
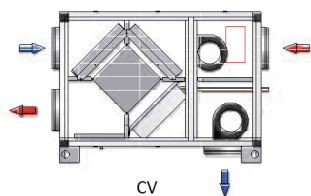

Další provedení jsou možná, případně za příplatek

Legenda (boční pohled)

- Elektrická skříň
- Přívod
- Odvod

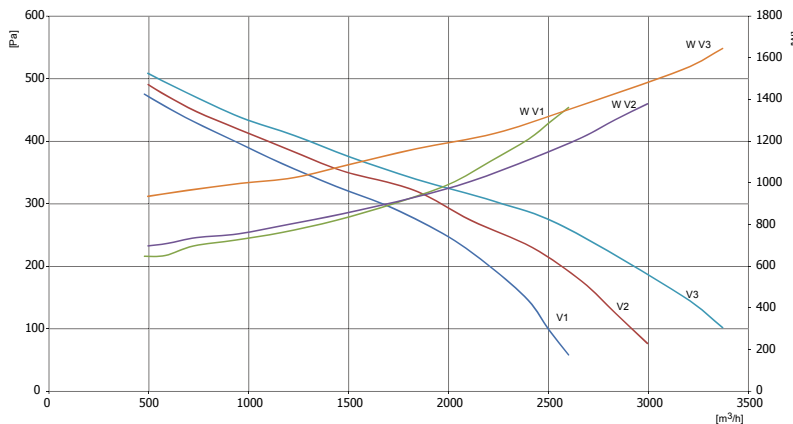
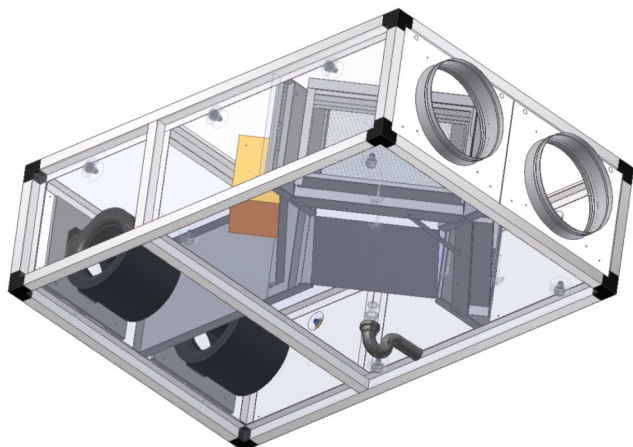

DUO/FAI 4 DP	Hluk do potrubí (Hz)							dB(A)
	125	250	500	1000	2000	4000	8000	
L _W V ₁	56	50	50	48	41	31	28	52
L _W V ₂	69	59	63	64	61	57	48	68
L _W V ₃	71	71	72	75	73	70	64	79

	Hluk do okolí (Hz)							dB(A)
	125	250	500	1000	2000	4000	8000	
L _W V ₁	48	42	43	40	35	27	23	44
L _W V ₂	58	50	54	54	52	48	41	59
L _W V ₃	60	60	61	64	62	60	55	68

FAI5 DP EVO-PH RELT_V



- Vestavěný elektrický ohřivač
- Vícerychlostní radiální ventilátory
- Zpětné získávání tepla
- Konstrukce z taženého hliníku

Maximální množství vzduchu: 5150 m³/h při 10 Pa

Elektrické napětí: 400 V 23,52 A

Výkon motoru(ů): 1500 (2x750)W

Stupně rychlostí: 1

Krytí: IP55

Účinnost rekuperace: 68%

Topení: 12 kW

Hladina hluku: 56 dB(A)

Filtry: F7 / G4

Váha: 195 kg

Připojení: Ø450mm

Izolace: 25 mm

Regulační systém: Elektronická regulace s digitálním dotykovým displejem

Další: potrubní, deskový výměník, elektrický dohřev, regulace, filtr, izolace 25 mm

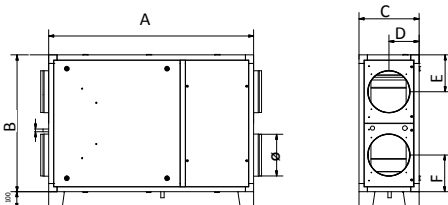

TYP	A	B	C	D	E	F	Ø	kg
FAI 1 DP	960	640	345	172,5	175	175	200	40
FAI 2 DP	1230	820	360	180	220	220	250	56
FAI 3 DP	1560	1040	535	267,5	325	225	315	110
FAI 4 DP	1905	1270	630	315	425	240	355	155
FAI 5 DP	1550	1200	855	427,5	305	305	450	195
FAI 6 DP	1550	1200	855	427,5	305	305	450	200

Rekuperátory jsou navrženy pro úsporné a řízené větrání menších a komerčních prostor jako jsou byty a obytné domy, bary, restaurace, jídelny, kanceláře, zasedací místnosti, obchody apod. Tyto rekuperátory s vícerychlostními motory zaručují nízkou hladinu hluku.

Využití odpadní energie s téměř nulovými provozními náklady (energetická úspora)
 Filtrace přiváděného čerstvého vzduchu do pobytového prostředí a vzduchu vyfukovaného ven (neznečišťuje prostředí)
 Snížení provozních nákladů. (snížení spotřeby energie)
 Nižší opotřebení topného a/nebo chladicího zřízení (nižší náklady na údržbu, opravy a/nebo výměnu).

Kompaktní provedení z tažených hliníkových profilů 25/25 mm se zaoblenými rohy.
 Běžový plastový potah zinkových ocelových panelů s CL1 25mm vnitřní tepelně-hlukovou izolací.

Poznámka: Pro servis ventilátorů je možný přístup přes demontovatelný kryt s nástavcem. Případně je nutno uvolnit připojené potrubí.
 Pro čištění a údržbu filtrů a výměníku je nutno zachovat přístup k servisnímu krytu na boku jednotky.

Upozornění: Podtlakové větrání není vhodné pro prostory s otevřenými spalovacími spotřebiči.

Interval údržby a čištění převážně závisí na prostředí a umístění rekuperační jednotky. Vzduchové filtry a nasávací a výfukové žaluzie by měly být obecně čistěny nejméně dvakrát až třikrát za rok a rekuperační výměník za rok. Oběžná kola ventilátorů mohou být kontrolována a čistěna pokud je potřeba a to nejlépe současně s výměníkem.

Příslušenství

- G4 FILT 400x500x48:- Filtry: G4 Filtr
- F7 FILT 400x500x48:- Filtry: F7 filtr
- EE80:- CO2 čidlo 0-2000 ppm
- SIF:- Sifon pro odvod kondenzátu:.
- CAFIL 5:- Filtrační kazeta (bez filtru):
- EE16:- Čidlo vlhkost
- QPA2002:- Prostorové čidlo kvality vzduchu: CO2 a VOC, 0-10V

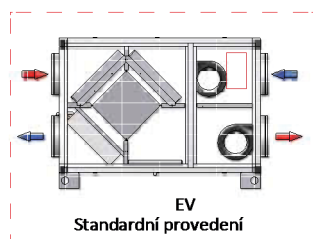
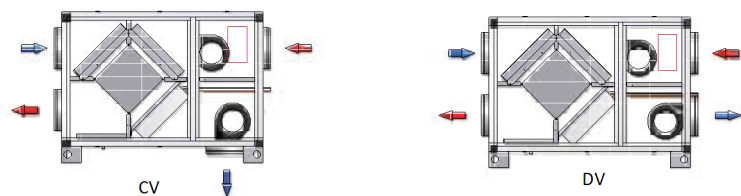

Další provedení jsou možná, případně za příplatek

Legenda (boční pohled)

- Elektrická skříň
- Přívod
- Odvod

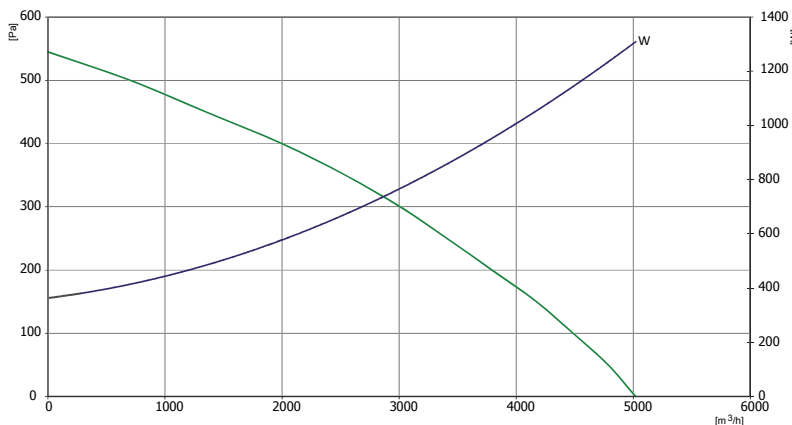
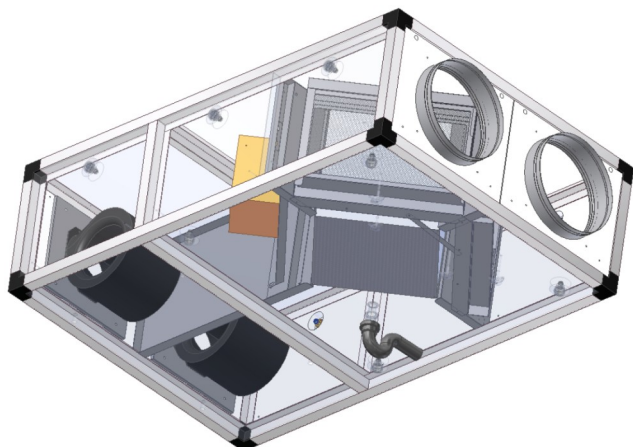

DUO/FAI 5 DP	Hluk do potrubí (Hz)							
	125	250	500	1000	2000	4000	8000	dB(A)
L _W V _{max}	82	76	70	69	63	64	55	75

L _W V _{max}	Hluk do okolí (Hz)							
	125	250	500	1000	2000	4000	8000	dB(A)
L _W V _{max}	78	70	64	63	57	56	42	69

FAI5 DP BP EVO-PH RELT_V



- Vestavěný elektrický ohřivač
- Vicerychlostní radiální ventilátory
- Zpětné získávání tepla
- Konstrukce z taženého hliníku

Maximální množství vzduchu: 5150 m³/h při 10 Pa

Elektrické napětí: 400 V 23,52 A

Výkon motoru(ů): 1500 (2x750)W

Stupně rychlostí: 1

Krytí: IP55

Účinnost rekuperace: 68%

Topení: 12 kW

Hladina hluku: 56 dB(A)

Filtry: F7 / G4

Váha: 195 kg

Připojení: Ø450mm

Izolace: 25 mm

Regulační systém: Elektronická regulace s digitálním dotykovým displejem

Další: potrubní, deskový výměník, obtok, elektrický dohřev, regulace, filtr, izolace 25 mm

Rekuperátory jsou navrženy pro úsporné a řízené větrání menších a komerčních prostor jako jsou byty a obytné domy, bary, restaurace, jídelny, kanceláře, zasedací místnosti, obchody apod. Tyto rekuperátory s vicerychlostními motory zaručují nízkou hladinu hluku.

Využití odpadní energie s téměř nulovými provozními náklady (energetická úspora)

Filtrace přiváděného čerstvého vzduchu do pobytového prostředí a vzduchu vyfukovaného ven (neznečišťuje prostředí)

Snížení provozních nákladů. (snížení spotřeby energie)

Nížší opotřebení topného a/nebo chladicího zařízení (nižší náklady na údržbu, opravy a/nebo výměny).

Kompaktní provedení z tažených hliníkových profilů 25/25 mm se zaoblenými rohy.

Běžový plastový potah zinkových ocelových panelů s CL 1 25mm vnitřní tepelně-hlukovou izolací.

Poznámka: Pro servis ventilátorů je možný přístup přes demontovatelný kryt s nástavcem. Případně je nutno uvolnit připojené potrubí.

Pro čištění a údržbu filtrů a výměníku je nutno zachovat přístup k servisnímu krytu na boku jednotky.

Upozornění: Podtlakové větrání není vhodné pro prostory s otevřenými spalovacími spotřebiči.

Obtok rekuperačního výměníku nemůže nikdy přivádět čerstvý vzduch o stejné teplotě jako je vzduch venkovní. Vždy je nutno počítat s jistými tepelnými zisky z jednotky, rekuperačního výměníku a také od ventilátorů s motory a servopohonů, což vše způsobuje zvýšení teploty přiváděného vzduchu.

Interval údržby a čištění převážně závisí na prostředí a umístění rekuperační jednotky. Vzduchové filtry a nasávací a výfukové žaluzie by měly být obecně čištěny nejméně dvakrát až třikrát za rok a rekuperační výměník za rok. Oběžná kola ventilátorů mohou být kontrolována a čištěna pokud je potřeba a to nejlépe současně s výměníkem.

Příslušenství

G4 FILT 400x500x48:- Filtry: G4 Filtr

F7 FILT 400x500x48:- Filtry: F7 filtr

EE80:- : CO2 čidlo 0-2000 ppm

SIF:- Sifon pro odvod kondenzátu.:

CAFIL 5:- Filtrační kazeta (bez filtru):

EE16:- : Čidlo vlhkost

QPA2002:- Prostorové čidlo kvality vzduchu: CO2 a VOC, 0-10V

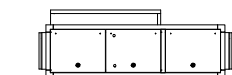
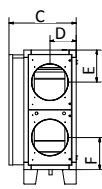
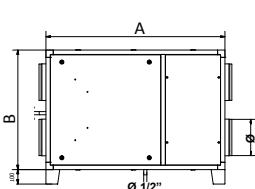

TYP	A	B	C	D	E	F	Ø	kg
FAI 1 DP	960	640	450	172,5	175	175	200	49
FAI 2 DP	1230	820	465	180	220	220	250	68
FAI 3 DP	1560	1040	640	267,5	325	225	315	126
FAI 4 DP	1905	1270	735	315	425	240	355	176
FAI 5 DP	1550	1200	855	427,5	305	305	450	195
FAI 6 DP	1550	1200	855	427,5	305	305	450	200

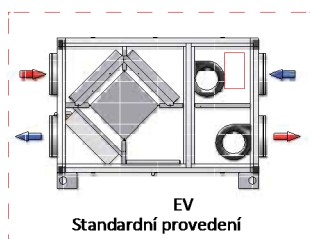
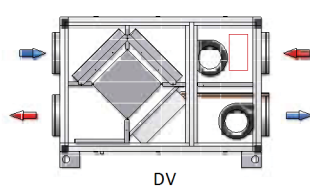
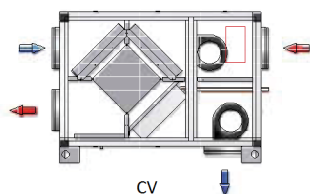

Další provedení jsou možná, případně za příplatek

Legenda (boční pohled)

- Elektrická skříň
- Přívod
- Odvod

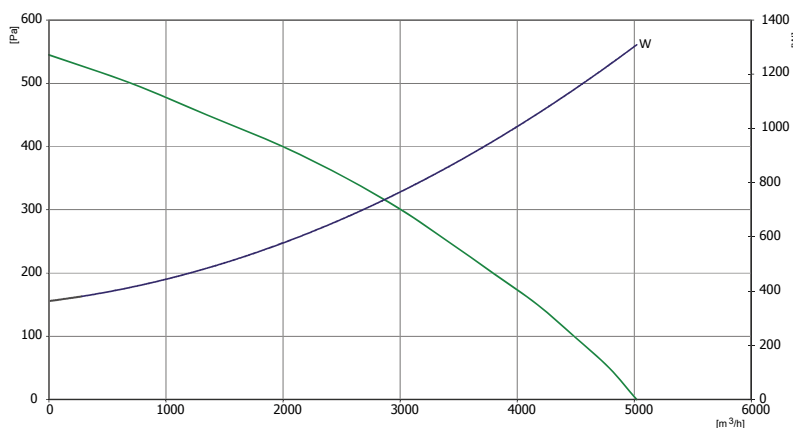
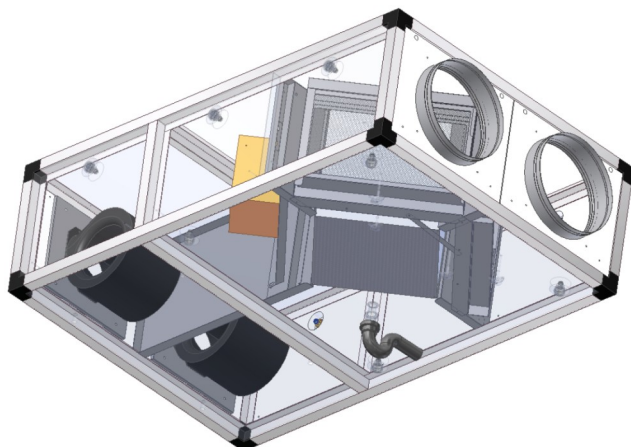

DUO/FAI 5 DP	Hluk do potrubí (Hz)							
	125	250	500	1000	2000	4000	8000	dB(A)
L _W V _{max}	82	76	70	69	63	64	55	75

L _W V _{max}	Hluk do okolí (Hz)							
	125	250	500	1000	2000	4000	8000	dB(A)
L _W V _{max}	78	70	64	63	57	56	42	69

FAI6 DP EVO-PH RELT_V



- Vestavěný elektrický ohřivač
- Vícerychlostní radiální ventilátory
- Zpětné získávání tepla
- Konstrukce z taženého hliníku

Maximální množství vzduchu: 6194 m³/h při 15 Pa

Elektrické napětí: 400 V 27,7 A

Výkon motoru(ů): 3000 (2x1500)W

Stupně rychlostí: 1

Krytí: IP20

Účinnost rekuperace: 68%

Topení: 12 kW

Hladina hluku: 64 dB(A)

Filtry: F7 / G4

Váha: 200 kg

Připojení: Ø450mm

Izolace: 25 mm

Regulační systém: Elektronická regulace s digitálním dotykovým displejem

Další: potrubní, deskový výměník, elektrický dohřev, regulace, filtr, izolace 25 mm

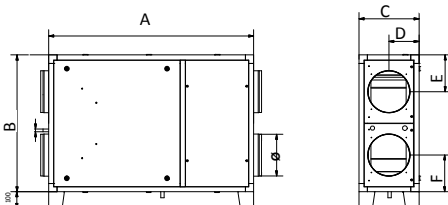

TYP	A	B	C	D	E	F	Ø	kg
FAI 1 DP	960	640	345	172,5	175	175	200	40
FAI 2 DP	1230	820	360	180	220	220	250	56
FAI 3 DP	1560	1040	535	267,5	325	225	315	110
FAI 4 DP	1905	1270	630	315	425	240	355	155
FAI 5 DP	1550	1200	855	427,5	305	305	450	195
FAI 6 DP	1550	1200	855	427,5	305	305	450	200

Rekuperátory jsou navrženy pro úsporné a řízené větrání menších a komerčních prostor jako jsou byty a obytné domy, bary, restaurace, jídelny, kanceláře, zasedací místnosti, obchody apod. Tyto rekuperátory s vícerychlostními motory zaručují nízkou hladinu hluku.

Využití odpadní energie s téměř nulovými provozními náklady (energetická úspora)
 Filtrace přiváděného čerstvého vzduchu do pobytového prostředí a vzduchu vyfukovaného ven (neznečišťuje prostředí)
 Snížení provozních nákladů. (snížení spotřeby energie)
 Nižší opotřebení topného a/nebo chladicího zřízení (nižší náklady na údržbu, opravy a/nebo výměnu).

Kompaktní provedení z tažených hliníkových profilů 25/25 mm se zaoblenými rohy.
 Běžový plastový potah zinkových ocelových panelů s CL1 25mm vnitřní tepelně-hlukovou izolací.

Poznámka: Pro servis ventilátorů je možný přístup přes demontovatelný kryt s nástavcem. Případně je nutno uvolnit připojené potrubí.
 Pro čištění a údržbu filtrů a výměníku je nutno zachovat přístup k servisnímu krytu na boku jednotky.

Upozornění: Podtlakové větrání není vhodné pro prostory s otevřenými spalovacími spotřebiči.

Interval údržby a čištění převážně závisí na prostředí a umístění rekuperační jednotky. Vzduchové filtry a nasávací a výfukové žaluzie by měly být obecně čistěny nejméně dvakrát až třikrát za rok a rekuperační výměník za rok. Oběžná kola ventilátorů mohou být kontrolována a čistěna pokud je potřeba a to nejlépe současně s výměníkem.

Příslušenství

- G4 FILT 400x500x48:- Filtry: G4 Filtr
- F7 FILT 400x500x48:- Filtry: F7 filtr
- EE80:- CO2 čidlo 0-2000 ppm
- SIF:- Sifon pro odvod kondenzátu.:
- CAFIL 5:- Filtrační kazeta (bez filtru):
- EE16:- Čidlo vlhkost
- QPA2002:- Prostorové čidlo kvality vzduchu: CO2 a VOC, 0-10V

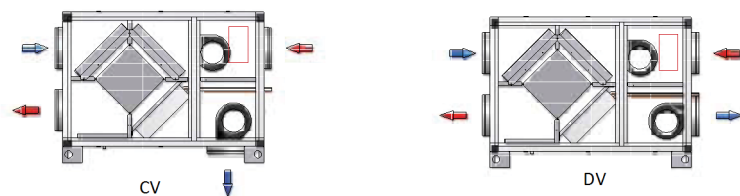

Další provedení jsou možná, případně za příplatek

Legenda (boční pohled)

- Elektrická skříň
- Přívod
- Odvod

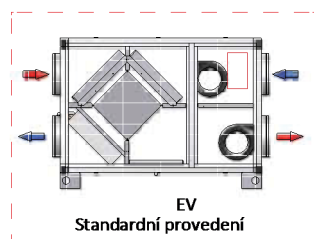

EV Standardní provedení

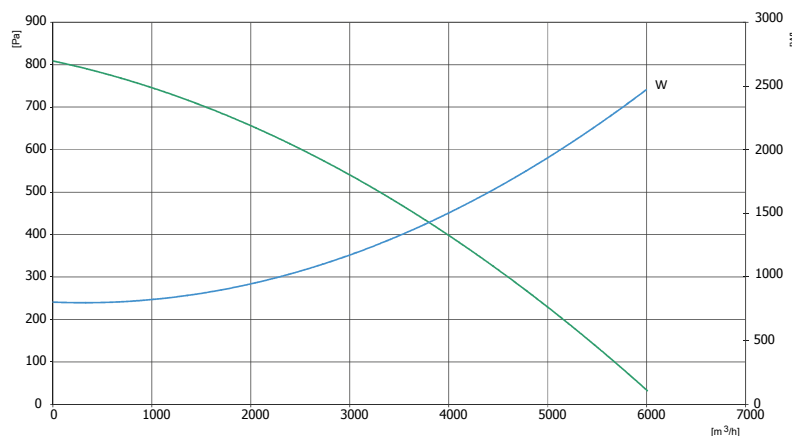
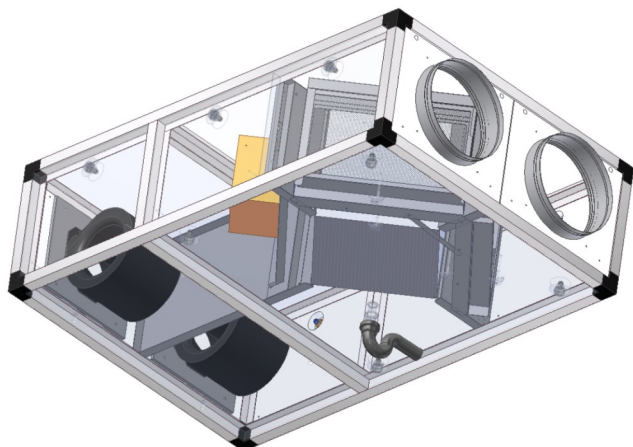

DUO/FAI 6 DP	Hluk do potrubí (Hz)							
	125	250	500	1000	2000	4000	8000	dB(A)
L _W V _{max}	84	78	73	70	65	68	57	77

L _W V _{max}	Hluk do okolí (Hz)							
	125	250	500	1000	2000	4000	8000	dB(A)
	80	71	65	63	57	58	43	70

FAI6 DP BP EVO-PH RELT_V



- Vestavěný elektrický ohřivač
- Vicerychlostní radiální ventilátory
- Zpětné získávání tepla
- Konstrukce z taženého hliníku

Maximální množství vzduchu: 6194 m³/h při 15 Pa

Elektrické napětí: 400 V 27,7 A

Výkon motoru(ů): 3000 (2x1500)W

Stupně rychlostí: 1

Krytí: IP20

Účinnost rekuperace: 68%

Topení: 12 kW

Hladina hluku: 64 dB(A)

Filtry: F7 / G4

Váha: 200 kg

Připojení: Ø450mm

Izolace: 25 mm

Regulační systém: Elektronická regulace s digitálním dotykovým displejem

Další: potrubní, deskový výměník, obtok, elektrický dohřev, regulace, filtr, izolace 25 mm

Rekuperátory jsou navrženy pro úsporné a řízené větrání menších a komerčních prostor jako jsou byty a obytné domy, bary, restaurace, jídelny, kanceláře, zasedací místnosti, obchody apod. Tyto rekuperátory s vicerychlostními motory zaručují nízkou hladinu hluku.

Využití odpadní energie s téměř nulovými provozními náklady (energetická úspora)

Filtrace přiváděného čerstvého vzduchu do obytného prostředí a vzduchu vyfukovaného ven (neznečišťuje prostředí)

Snížení provozních nákladů. (snížení spotřeby energie)

Nížší otopitelnost topného a/nebo chladicího zřízení (nižší náklady na údržbu, opravy a/nebo výměny).

Kompaktní provedení z tažených hliníkových profilů 25/25 mm se zaoblenými rohy.

Běžový plastový potah zinkových ocelových panelů s CL 1 25mm vnitřní tepelně-hlukovou izolací.

Poznámka: Pro servis ventilátorů je možný přístup přes demontovatelný kryt s nástavcem. Případně je nutno uvolnit připojené potrubí.

Pro čištění a údržbu filtrů a výměníku je nutno zachovat přístup k servisnímu krytu na boku jednotky.

Upozornění: Podtlakové větrání není vhodné pro prostory s otevřenými spalovacími spotřebiči.

Obtok rekuperačního výměníku nemůže nikdy přivádět čerstvý vzduch o stejné teplotě jako je vzduch venkovní. Vždy je nutno počítat s jistými tepelnými zisky z jednotky, rekuperačního výměníku a také od ventilátorů s motory a servopohonů, což vše způsobuje zvýšení teploty přiváděného vzduchu.

Interval údržby a čištění převážně závisí na prostředí a umístění rekuperační jednotky. Vzduchové filtry a nasávací a výfukové žaluzie by měly být obecně čištěny nejméně dvakrát až třikrát za rok a rekuperační výměník za rok. Oběžná kola ventilátorů mohou být kontrolována a čištěna pokud je potřeba a to nejlépe současně s výměníkem.

Příslušenství

G4 FILT 400x500x48:- Filtry: G4 Filtr

F7 FILT 400x500x48:- Filtry: F7 filtr

EE80:- : CO2 čidlo 0-2000 ppm

SIF:- Sifon pro odvod kondenzátu.:

CAFIL 5:- Filtrační kazeta (bez filtru):

EE16:- : Čidlo vlhkost

QPA2002:- Prostorové čidlo kvality vzduchu: CO2 a VOC, 0-10V

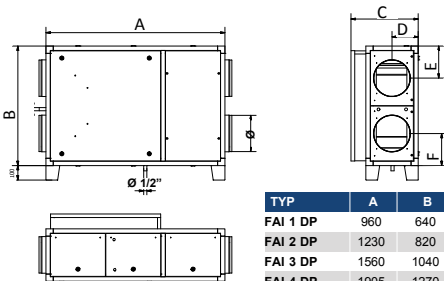

TYP	A	B	C	D	E	F	Ø	kg
FAI 1 DP	960	640	450	172,5	175	175	200	49
FAI 2 DP	1230	820	465	180	220	220	250	68
FAI 3 DP	1560	1040	640	267,5	325	225	315	126
FAI 4 DP	1905	1270	735	315	425	240	355	176
FAI 5 DP	1550	1200	855	427,5	305	305	450	195
FAI 6 DP	1550	1200	855	427,5	305	305	450	200

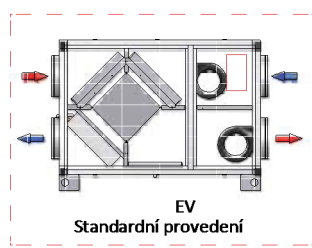
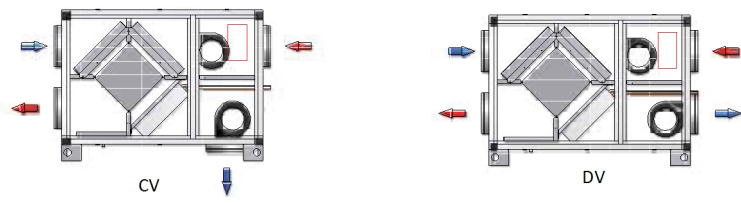

Další provedení jsou možná, případně za příplatek

Legenda (boční pohled)

- Elektrická skříň
- Přívod
- ← Odvod

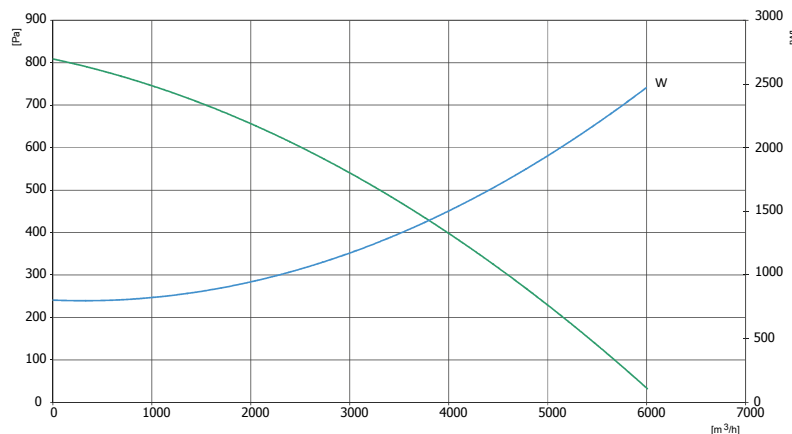
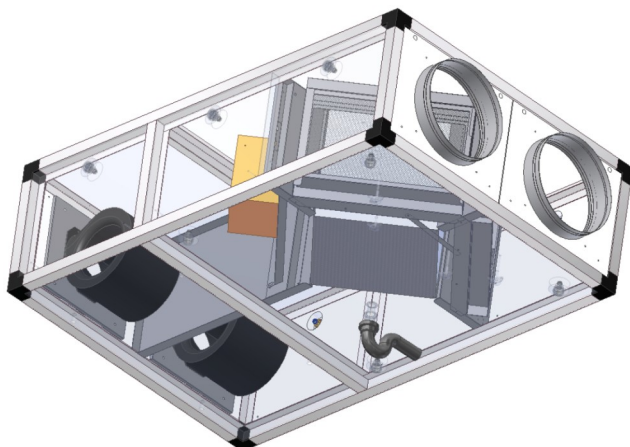

DUO/FAI 6 DP	Hluk do potrubí (Hz)							
	125	250	500	1000	2000	4000	8000	dB(A)
L _W V _{max}	84	78	73	70	65	68	57	77

DUO/FAI 6 DP	Hluk do okolí (Hz)							
	125	250	500	1000	2000	4000	8000	dB(A)
L _W V _{max}	80	71	65	63	57	58	43	70

FAI1 DP RELM_V



- Vestavěný elektrický ohřevač
- Vícerychlostní radiální ventilátory
- Zpětné získávání tepla
- Konstrukce z taženého hliníku

Maximální množství vzduchu: 455 m³/h při 0 Pa

Elektrické napětí: 230 V 9,82 A

Výkon motoru(ů): 300 (2x150)W

Stupně rychlostí: 4

Krytí: IP20

Účinnost rekuperace: 57%

Topení: 2 kW

Hladina hluku: 53 dB(A)

Filtry: F7 / G4

Váha: 40 kg

Připojení: Ø200mm

Izolace: 25 mm

Další: potrubní, deskový výměník, elektrický dohřev, filtr, vícerychlostní, izolace 25 mm

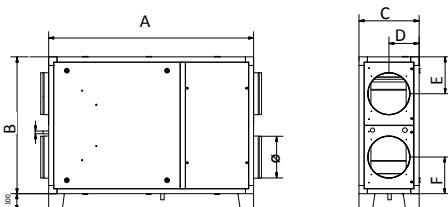

TYP	A	B	C	D	E	F	Ø	kg
FAI 1 DP	960	640	345	172,5	175	175	200	40
FAI 2 DP	1230	820	360	180	220	220	250	56
FAI 3 DP	1560	1040	535	267,5	325	225	315	110
FAI 4 DP	1905	1270	630	315	425	240	355	155
FAI 5 DP	1550	1200	855	427,5	305	305	450	195
FAI 6 DP	1550	1200	855	427,5	305	305	450	200

Rekuperátory jsou navrženy pro úsporné a řízené větrání menších a komerčních prostor jako jsou byty a obytné domy, bary, restaurace, jídelny, kanceláře, zasedací místnosti, obchody apod. Tyto rekuperátory s vícerychlostními motory zaručují nízkou hladinu hluku.

Využití odpadní energie s téměř nulovými provozními náklady (energetická úspora)
 Filtrace přiváděného čerstvého vzduchu do pobytového prostředí a vzduchu vyfukovaného ven (neznečišťuje prostředí)

Snižování provozních nákladů. (snížení spotřeby energie)

Níže opotřebení topného a/nebo chladicího zařízení (nižší náklady na údržbu, opravy a/nebo výměnu).

Kompaktní provedení z tažených hliníkových profilů 25/25 mm se zaoblenými rohy.

Běžový plastový potah zinkových ocelových panelů s CL1 25mm vnitřní tepelně-hlukovou izolací.

Poznámka: Pro servis ventilátorů je možný přístup přes demontovatelný kryt s nástavcem. Případně je nutno uvolnit připojené potrubí.

Pro čištění a údržbu filtrů a výměníku je nutno zachovat přístup k servisnímu krytu na boku jednotky.

Upozornění: Podtlakové větrání není vhodné pro prostory s otevřenými spalovacími spotřebiči.

Interval údržby a čištění převážně závisí na prostředí a umístění rekuperační jednotky. Vzduchové filtry a nasávací a výfukové žaluzie by měly být obecně čištěny nejméně dvakrát až třikrát za rok a rekuperační výměník za rok. Oběžná kola ventilátorů mohou být kontrolována a čištěna pokud je potřeba a to nejlépe současně s výměníkem.

Příslušenství

G4 FILT 200x230x48:- Filtry: G4 Filtr

F7 FILT 200x230x48:- Filtry: F7 Filtr

SIF:- Sifon pro odvod kondenzátu.:

CAFIL 1:- Filtrační kazeta (bez filtru):

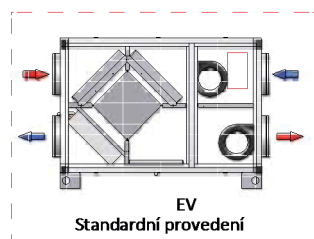
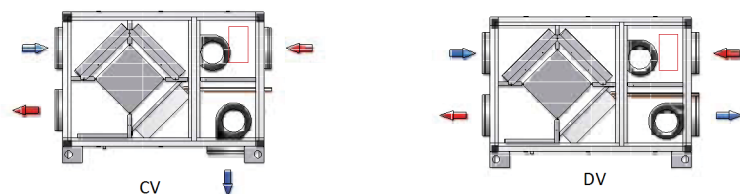

Další provedení jsou možná, případně za příplatek

Legenda (boční pohled)

- Elektrická skříň
- Přívod
- Odvod

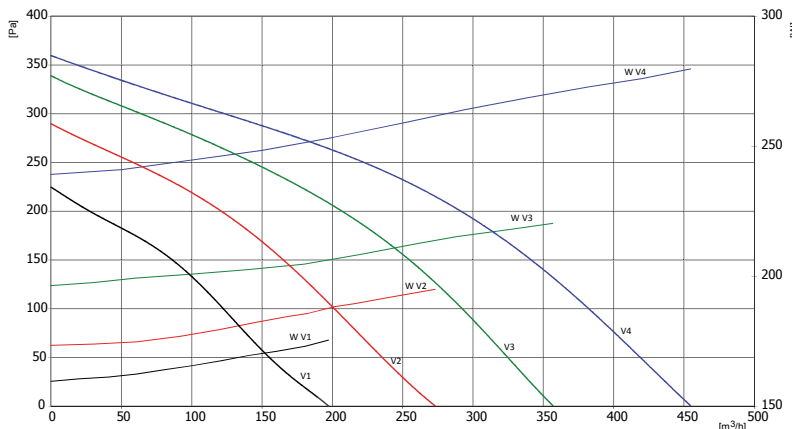
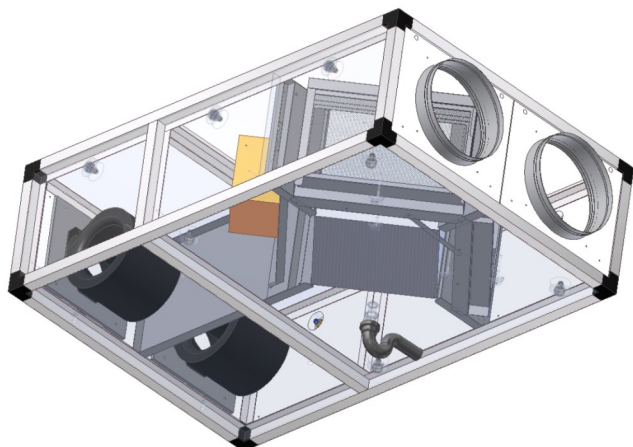

DUO/FAI 1 DP	Hluk do potrubí (Hz)								dB(A)
	125	250	500	1000	2000	4000	8000		
L _W V ₁	37	26	18	27	15	6	5	29	
L _W V ₂	44	32	24	36	24	13	8	37	
L _W V ₃	49	38	30	42	32	22	16	43	
L _W V ₄	54	44	35	46	39	30	25	48	

L _W V ₁	Hluk do okolí (Hz)								dB(A)
	125	250	500	1000	2000	4000	8000		
L _W V ₁	31	22	15	23	12	5	5	25	
L _W V ₂	37	27	20	31	21	11	6	32	
L _W V ₃	42	32	25	36	27	19	13	37	
L _W V ₄	46	37	30	39	33	26	21	41	

FAI1 DP BP RELM_V



- Vestavěný elektrický ohřivač
- Vícerychlostní radiální ventilátory
- Zpětné získávání tepla
- Konstrukce z taženého hliníku

Maximální množství vzduchu: 455 m³/h při 0 Pa

Elektrické napětí: 230 V 9,82 A

Výkon motoru(ů): 300 (2x150)W

Stupně rychlostí: 4

Krytí: IP20

Účinnost rekuperace: 57%

Topení: 2 kW

Hladina hluku: 53 dB(A)

Filtry: F7 / G4

Váha: 40 kg

Připojení: Ø200mm

Izolace: 25 mm

Další: potrubní, deskový výměník, obtok, elektrický dohřev, filtr, vícerychlostní, izolace 25 mm

Rekuperátory jsou navrženy pro úsporné a řízené větrání menších a komerčních prostor jako jsou byty a obytné domy, bary, restaurace, jídelny, kanceláře, zasedací místnosti, obchody apod. Tyto rekuperátory s vícerychlostními motory zaručují nízkou hladinu hluku.

Využití odpadní energie s téměř nulovými provozními náklady (energetická úspora)
 Filtrace přiváděného čerstvého vzduchu do pobytového prostředí a vzduchu vyfukovaného ven (neznečišťuje prostředí)

Snížení provozních nákladů. (snížení spotřeby energie)

Nížší opotřebení topného a/nebo chladicího zřízení (nižší náklady na údržbu, opravy a/nebo výměnu).

Kompaktní provedení z tažených hliníkových profilů 25/25 mm se zaoblenými rohy.

Běžový plastový potah zinkových ocelových panelů s CL 1 25mm vnitřní tepelně-hlukovou izolací.

Poznámka: Pro servis ventilátorů je možný přístup přes demontovatelný kryt s nástavcem. Případně je nutno uvolnit připojené potrubí.

Pro čištění a údržbu filtrů a výměníku je nutno zachovat přístup k servisnímu krytu na boku jednotky.

Upozornění: Podtlakové větrání není vhodné pro prostory s otevřenými spalovacími spotřebiči.

Obtok rekuperačního výměníku nemůže nikdy přivádět čerstvý vzduch o stejné teplotě jako je vzduch venkovní. Vždy je nutno počítat s jistými tepelnými zisky z jednotky, rekuperačního výměníku a také od ventilátorů s motory a servopohonů, což vše způsobuje zvýšení teploty přiváděného vzduchu.

Interval údržby a čištění převážně závisí na prostředí a umístění rekuperační jednotky. Vzduchové filtry a nasávací a výfukové žaluzie by měly být obecně čistěny nejméně dvakrát až třikrát za rok a rekuperační výměník za rok. Oběžná kola ventilátorů mohou být kontrolována a čistěna pokud je potřeba a to nejlépe současně s výměníkem.

Příslušenství

G4 FILT 200x230x48:- Filtry: G4 Filtr

F7 FILT 200x230x48:- Filtry: F7 Filtr

SIF:- Sifon pro odvod kondenzátu.:

CAFIL 1:- Filtrační kazeta (bez filtru):

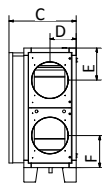
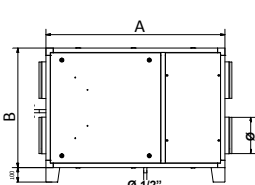

TYP	A	B	C	D	E	F	Ø	kg
FAI 1 DP	960	640	450	172,5	175	175	200	49
FAI 2 DP	1230	820	465	180	220	220	250	68
FAI 3 DP	1560	1040	640	267,5	325	225	315	126
FAI 4 DP	1905	1270	735	315	425	240	355	176
FAI 5 DP	1550	1200	855	427,5	305	305	450	195
FAI 6 DP	1550	1200	855	427,5	305	305	450	200

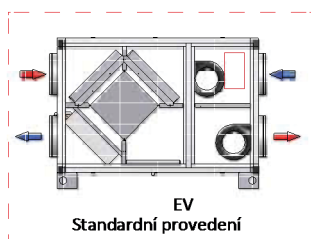
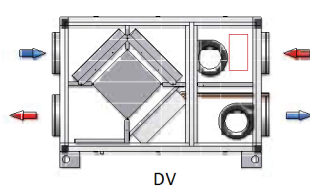
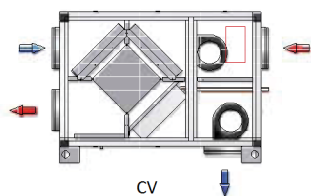
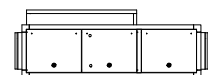

Další provedení jsou možná, případně za příplatek

Legenda (boční pohled)

- Elektrická skříň
- Přívod
- Odvod

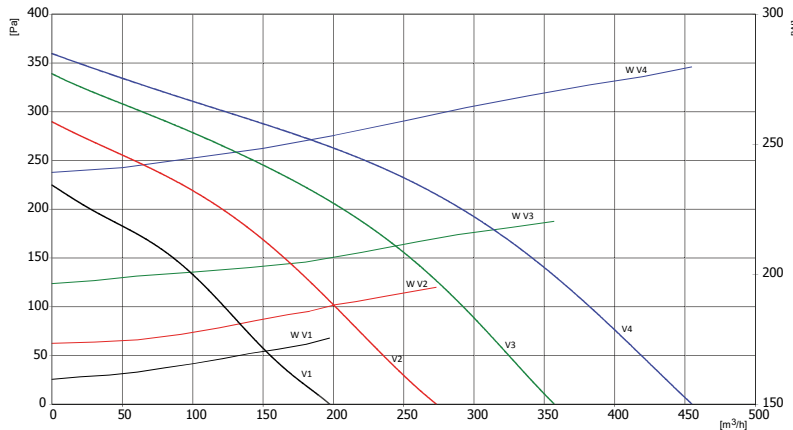
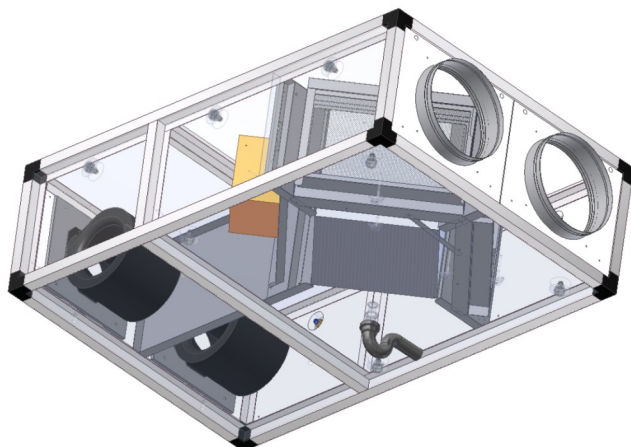

DUO/FAI 1 DP	Hluk do potrubí (Hz)							dB(A)
	125	250	500	1000	2000	4000	8000	
L _W V ₁	37	26	18	27	15	6	5	29
L _W V ₂	44	32	24	36	24	13	8	37
L _W V ₃	49	38	30	42	32	22	16	43
L _W V ₄	54	44	35	46	39	30	25	48

L _W	Hluk do okolí (Hz)							dB(A)
	125	250	500	1000	2000	4000	8000	
L _W V ₁	31	22	15	23	12	5	5	25
L _W V ₂	37	27	20	31	21	11	6	32
L _W V ₃	42	32	25	36	27	19	13	37
L _W V ₄	46	37	30	39	33	26	21	41

FAI2 DP RELM_V



- Vestavěný elektrický ohřivač
- Vícerychlostní radiální ventilátory
- Zpětné získávání tepla
- Konstrukce z taženého hliníku

Maximální množství vzduchu: 1050 m³/h při 0 Pa

Elektrické napětí: 230 V 19,6 A

Výkon motoru(ů): 580 (2x290)W

Stupně rychlostí: 4

Krytí: IP20

Účinnost rekuperace: 66%

Topení: 4 kW

Hladina hluku: 60 dB(A)

Filtry: F7 / G4

Váha: 56 kg

Připojení: Ø250mm

Izolace: 25 mm

Další: potrubní, deskový výměník, elektrický dohřev, filtr, vícerychlostní, izolace 25 mm

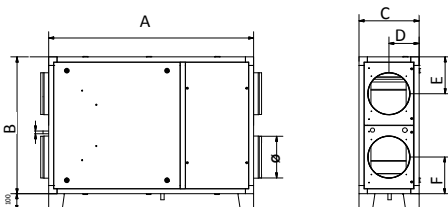

TYP	A	B	C	D	E	F	Ø	kg
FAI 1 DP	960	640	345	172,5	175	175	200	40
FAI 2 DP	1230	820	360	180	220	220	250	56
FAI 3 DP	1560	1040	535	267,5	325	225	315	110
FAI 4 DP	1905	1270	630	315	425	240	355	155
FAI 5 DP	1550	1200	855	427,5	305	305	450	195
FAI 6 DP	1550	1200	855	427,5	305	305	450	200

Rekuperátory jsou navrženy pro úsporné a řízené větrání menších a komerčních prostor jako jsou byty a obytné domy, bary, restaurace, jídelny, kanceláře, zasedací místnosti, obchody apod. Tyto rekuperátory s vícerychlostními motory zaručují nízkou hladinu hluku.

Využití odpadní energie s téměř nulovými provozními náklady (energetická úspora)
 Filtrace přiváděného čerstvého vzduchu do pobytového prostředí a vzduchu vyfukovaného ven (neznečišťuje prostředí)

Snižování provozních nákladů. (snížení spotřeby energie)

Níže spotřeby topného a/nebo chladicího zařízení (nižší náklady na údržbu, opravy a/nebo výměnu).

Kompaktní provedení z tažených hliníkových profilů 25/25 mm se zaoblenými rohy.

Běžový plastový potah zinkových ocelových panelů s CL1 25mm vnitřní tepelně-hlukovou izolací.

Poznámka: Pro servis ventilátorů je možný přístup přes demontovatelný kryt s nástavcem. Případně je nutno uvolnit připojené potrubí.

Pro čištění a údržbu filtrů a výměníku je nutno zachovat přístup k servisnímu krytu na boku jednotky.

Upozornění: Podtlakové větrání není vhodné pro prostory s otevřenými spalovacími spotřebiči.

Interval údržby a čištění převážně závisí na prostředí a umístění rekuperační jednotky. Vzduchové filtry a nasávací a výfukové žaluzie by měly být obecně čištěny nejméně dvakrát až třikrát za rok a rekuperační výměník za rok. Oběžná kola ventilátorů mohou být kontrolována a čištěna pokud je potřeba a to nejlépe současně s výměníkem.

Příslušenství

G4 FILT 250x400x48:- Filtry: G4 Filtr

F7 FILT 250x400x48:- Filtry: F7 filtr

SIF:- Sifon pro odvod kondenzátu.:

CAFIL 2:- Filtrační kazeta (bez filtru):

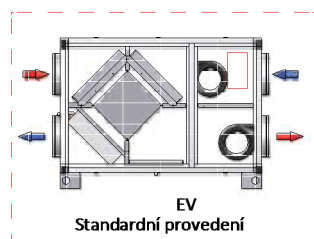
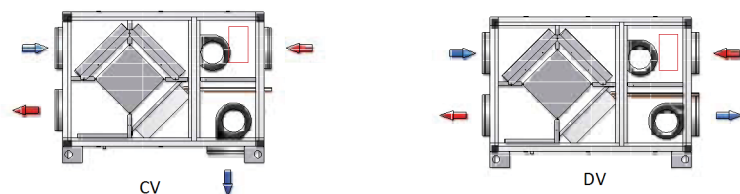

Další provedení jsou možná, případně za příplatek

Legenda (boční pohled)

- Elektrická skříň
- Přívod
- ← Odvod

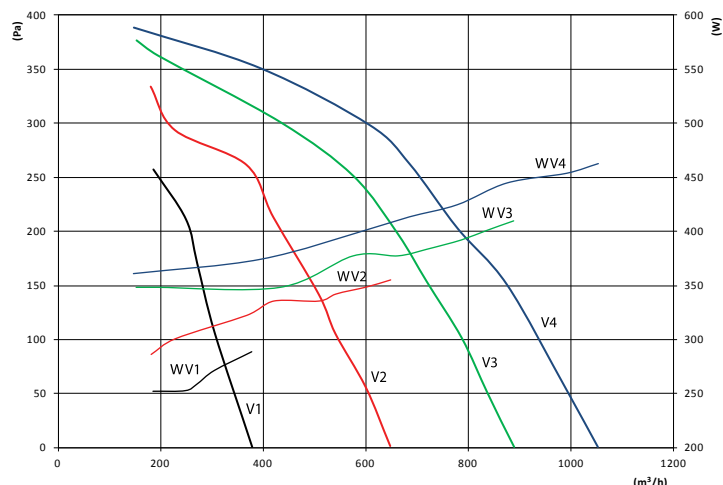
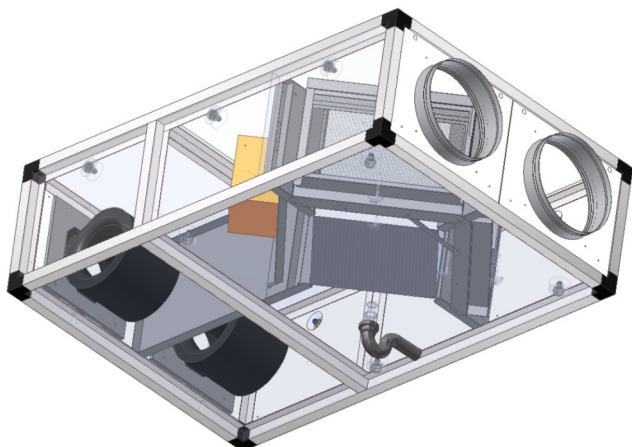

	Hluk do potrubí (Hz)							dB(A)
	125	250	500	1000	2000	4000	8000	
L _W V ₁	50	48	37	45	24	25	18	47
L _W V ₂	57	56	45	51	35	35	29	53
L _W V ₃	61	60	51	54	43	42	37	58
L _W V ₄	65	63	56	56	47	45	41	60

	Hluk do okolí (Hz)							dB(A)
	125	250	500	1000	2000	4000	8000	
L _W V ₁	53	49	35	38	19	12	8	43
L _W V ₂	57	55	42	43	26	20	13	48
L _W V ₃	61	58	46	45	33	24	15	52
L _W V ₄	63	61	47	47	36	28	17	55

FAI2 DP BP RELM_V



- Vestavěný elektrický ohřivač
- Vícerychlostní radiální ventilátory
- Zpětné získávání tepla
- Konstrukce z taženého hliníku

Maximální množství vzduchu: 1050 m³/h při 0 Pa

Elektrické napětí: 230 V 19,6 A

Výkon motoru(ů): 580 (2x290)W

Stupně rychlostí: 4

Krytí: IP20

Účinnost rekuperace: 66%

Topení: 4 kW

Hladina hluku: 60 dB(A)

Filtry: F7 / G4

Váha: 56 kg

Připojení: Ø250mm

Izolace: 25 mm

Další: potrubní, deskový výměník, obtok, elektrický dohřev, filtr, vícerychlostní, izolace 25 mm

Rekuperátory jsou navrženy pro úsporné a řízené větrání menších a komerčních prostor jako jsou byty a obytné domy, bary, restaurace, jídelny, kanceláře, zasedací místnosti, obchody apod. Tyto rekuperátory s vícerychlostními motory zaručují nízkou hladinu hluku.

Využití odpadní energie s téměř nulovými provozními náklady (energetická úspora)
 Filtrace přiváděného čerstvého vzduchu do pobytového prostředí a vzduchu vyfukovaného ven (neznečišťuje prostředí)

Snížení provozních nákladů. (snížení spotřeby energie)

Nížší opotřebení topného a/nebo chladicího zřízení (nižší náklady na údržbu, opravy a/nebo výměnu).

Kompaktní provedení z tažených hliníkových profilů 25/25 mm se zaoblenými rohy.

Běžový plastový potah zinkových ocelových panelů s CL 1 25mm vnitřní tepelně-hlukovou izolací.

Poznámka: Pro servis ventilátorů je možný přístup přes demontovatelný kryt s nástavcem. Případně je nutno uvolnit připojené potrubí.

Pro čištění a údržbu filtrů a výměníku je nutno zachovat přístup k servisnímu krytu na boku jednotky.

Upozornění: Podtlakové větrání není vhodné pro prostory s otevřenými spalovacími spotřebiči.

Obtok rekuperačního výměníku nemůže nikdy přivádět čerstvý vzduch o stejné teplotě jako je vzduch venkovní. Vždy je nutno počítat s jistými tepelnými zisky z jednotky, rekuperačního výměníku a také od ventilátorů s motory a servopohonů, což vše způsobuje zvýšení teploty přiváděného vzduchu.

Interval údržby a čištění převážně závisí na prostředí a umístění rekuperační jednotky. Vzduchové filtry a nasávací a výfukové žaluzie by měly být obecně čistěny nejméně dvakrát až třikrát za rok a rekuperační výměník za rok. Oběžná kola ventilátorů mohou být kontrolována a čistěna pokud je potřeba a to nejlépe současně s výměníkem.

Příslušenství

G4 FILT 250x400x48:- Filtry: G4 Filtr

F7 FILT 250x400x48:- Filtry: F7 filtr

SIF:- Sifon pro odvod kondenzátu.:

CAFIL 2:- Filtrační kazeta (bez filtru):

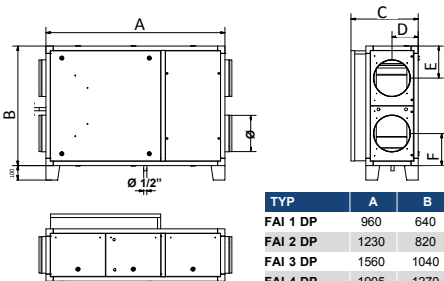

TYP	A	B	C	D	E	F	Ø	kg
FAI 1 DP	960	640	450	172,5	175	175	200	49
FAI 2 DP	1230	820	465	180	220	220	250	68
FAI 3 DP	1560	1040	640	267,5	325	225	315	126
FAI 4 DP	1905	1270	735	315	425	240	355	176
FAI 5 DP	1550	1200	855	427,5	305	305	450	195
FAI 6 DP	1550	1200	855	427,5	305	305	450	200

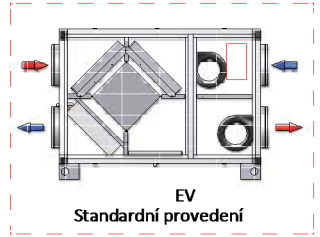
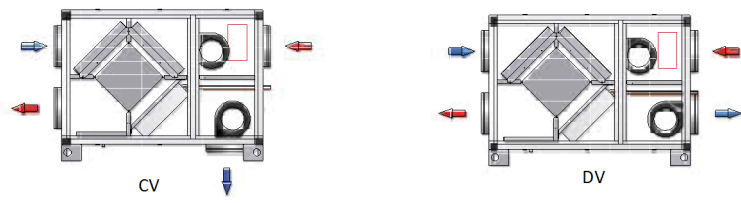

Další provedení jsou možná, případně za příplatek

Legenda (boční pohled)

- Elektrická skříň
- Přívod
- ← Odvod

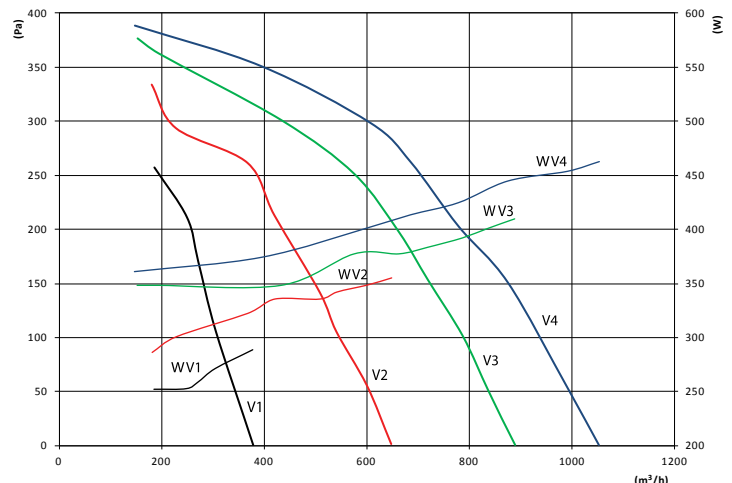
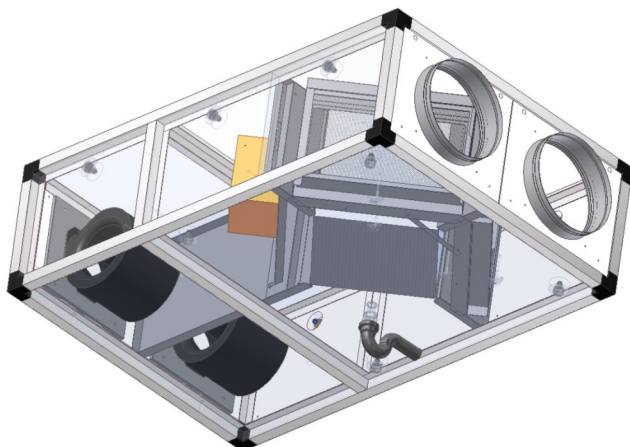

	Hluk do potrubí (Hz)							
	125	250	500	1000	2000	4000	8000	dB(A)
L _W V ₁	50	48	37	45	24	25	18	47
L _W V ₂	57	56	45	51	35	35	29	53
L _W V ₃	61	60	51	54	43	42	37	58
L _W V ₄	65	63	56	56	47	45	41	60

	Hluk do okolí (Hz)							
	125	250	500	1000	2000	4000	8000	dB(A)
L _W V ₁	53	49	35	38	19	12	8	43
L _W V ₂	57	55	42	43	26	20	13	48
L _W V ₃	61	58	46	45	33	24	15	52
L _W V ₄	63	61	47	47	36	28	17	55

FAI3 DP RELM_V



- Vestavěný elektrický ohřevač
- Vícerychlostní radiální ventilátory
- Zpětné získávání tepla
- Konstrukce z taženého hliníku

Maximální množství vzduchu: 2250 m³/h při 63 Pa

Elektrické napětí: 230 V 35,96 A

Výkon motoru(ů): 746 (2x373)W

Stupně rychlostí: 3

Krytí: IP20

Účinnost rekuperace: 66%

Topení: 6 kW

Hladina hluku: 61 dB(A)

Filtry: F7 / G4

Váha: 110 kg

Připojení: Ø315mm

Izolace: 25 mm

Další: potrubní, deskový výměník, elektrický dohřev, filtr, vícerychlostní, izolace 25 mm

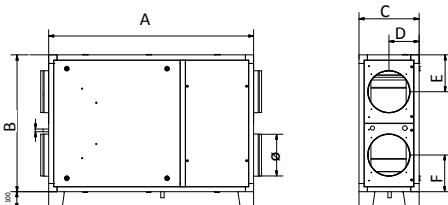

TYP	A	B	C	D	E	F	Ø	kg
FAI 1 DP	960	640	345	172,5	175	175	200	40
FAI 2 DP	1230	820	360	180	220	220	250	56
FAI 3 DP	1560	1040	535	267,5	325	225	315	110
FAI 4 DP	1905	1270	630	315	425	240	355	155
FAI 5 DP	1550	1200	855	427,5	305	305	450	195
FAI 6 DP	1550	1200	855	427,5	305	305	450	200

Rekuperátory jsou navrženy pro úsporné a řízené větrání menších a komerčních prostor jako jsou byty a obytné domy, bary, restaurace, jídelny, kanceláře, zasedací místnosti, obchody apod. Tyto rekuperátory s vícerychlostními motory zaručují nízkou hladinu hluku.

Využití odpadní energie s téměř nulovými provozními náklady (energetická úspora)
 Filtrace přiváděného čerstvého vzduchu do pobytového prostředí a vzduchu vyfukovaného ven (neznečišťuje prostředí)

Snižování provozních nákladů. (snížení spotřeby energie)

Níže opotřebovaní topného a/nebo chladicího zařízení (nižší náklady na údržbu, opravy a/nebo výměnu).

Kompaktní provedení z tažených hliníkových profilů 25/25 mm se zaoblenými rohy.

Běžový plastový potah zinkových ocelových panelů s CL1 25mm vnitřní tepelně-hlukovou izolací.

Poznámka: Pro servis ventilátorů je možný přístup přes demontovatelný kryt s nástavcem. Případně je nutno uvolnit připojené potrubí.

Pro čištění a údržbu filtrů a výměníku je nutno zachovat přístup k servisnímu krytu na boku jednotky.

Upozornění: Podtlakové větrání není vhodné pro prostory s otevřenými spalovacími spotřebiči.

Interval údržby a čištění převážně závisí na prostředí a umístění rekuperační jednotky. Vzduchové filtry a nasávací a výfukové žaluzie by měly být obecně čištěny nejméně dvakrát až třikrát za rok a rekuperační výměník za rok. Oběžná kola ventilátorů mohou být kontrolována a čištěna pokud je potřeba a to nejlépe současně s výměníkem.

Příslušenství

G4 FILT 430x580x48:- Filtry: G4 Filtr

F7 FILT 430x580x48:- Filtry: F7 filtr

SIF:- Sifon pro odvod kondenzátu.:

CAFIL 3:- Filtrační kazeta (bez filtru):

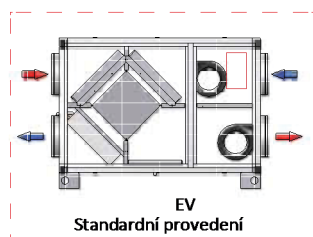
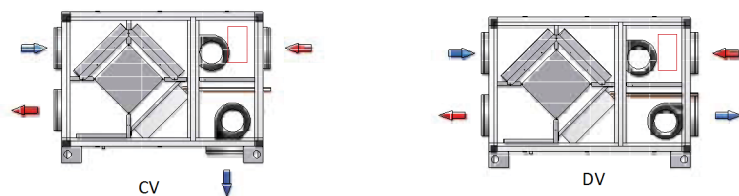

Další provedení jsou možná, případně za příplatek

Legenda (boční pohled)

- Elektrická skříň
- Přívod
- Odvod

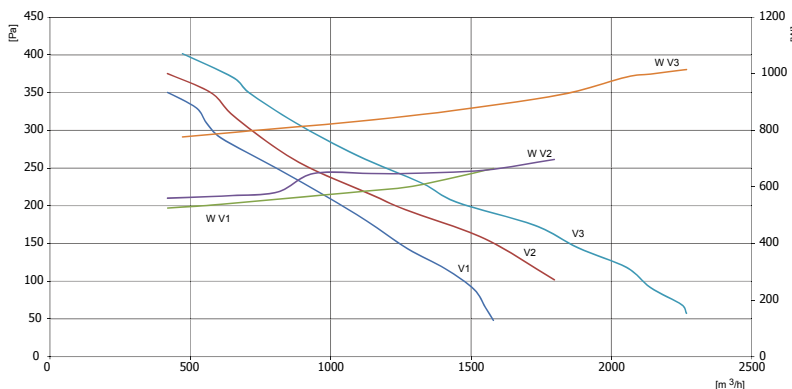
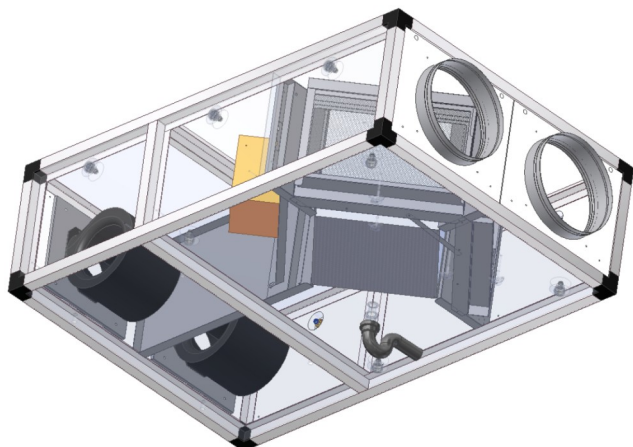

DUO/FAI 3 DP	Hluk do potrubí (Hz)							dB(A)	
	125	250	500	1000	2000	4000	8000		
L _W V ₁	65	57	60	62	62	58	52	44	65
L _W V ₂	68	60	62	64	60	55	48	48	67
L _W V ₃	67	62	64	65	62	58	51	51	69

	Hluk do okolí (Hz)							dB(A)
	125	250	500	1000	2000	4000	8000	
L _W V ₁	55	48	51	53	49	44	37	56
L _W V ₂	58	51	53	54	51	47	41	58
L _W V ₃	57	53	54	55	53	49	43	59

FAI3 DP BP RELM_V



- Vestavěný elektrický ohřivač
- Vícerychlostní radiální ventilátory
- Zpětné získávání tepla
- Konstrukce z taženého hliníku

Maximální množství vzduchu: 2250 m³/h při 63 Pa

Elektrické napětí: 230 V 35,96 A

Výkon motoru(ů): 746 (2x373)W

Stupně rychlostí: 3

Krytí: IP20

Účinnost rekuperace: 66%

Topení: 6 kW

Hladina hluku: 61 dB(A)

Filtry: F7 / G4

Váha: 110 kg

Připojení: Ø315mm

Izolace: 25 mm

Další: potrubní, deskový výměník, obtok, elektrický dohřev, filtr, vícerychlostní, izolace 25 mm

Rekuperátory jsou navrženy pro úsporné a řízené větrání menších a komerčních prostor jako jsou byty a obytné domy, bary, restaurace, jídelny, kanceláře, zasedací místnosti, obchody apod. Tyto rekuperátory s vícerychlostními motory zaručují nízkou hladinu hluku.

Využití odpadní energie s téměř nulovými provozními náklady (energetická úspora)
 Filtrace přiváděného čerstvého vzduchu do pobytového prostředí a vzduchu vyfukovaného ven (neznečišťuje prostředí)
 Snížení provozních nákladů. (snížení spotřeby energie)
 Nižší opotřebení topného a/nebo chladicího zřízení (nižší náklady na údržbu, opravy a/nebo výměnu).

Kompaktní provedení z tažených hliníkových profilů 25/25 mm se zaoblenými rohy.
 Běžový plastový potah zinkových ocelových panelů s CL1 25mm vnitřní tepelně-hlukovou izolací.

Poznámka: Pro servis ventilátorů je možný přístup přes demontovatelný kryt s nástavcem. Případně je nutno uvolnit připojené potrubí.

Pro čištění a údržbu filtrů a výměníku je nutno zachovat přístup k servisnímu krytu na boku jednotky.

Upozornění: Podtlakové větrání není vhodné pro prostory s otevřenými spalovacími spotřebiči.
 Obtok rekuperačního výměníku nemůže nikdy přivádět čerstvý vzduch o stejné teplotě jako je vzduch venkovní. Vždy je nutno počítat s jistými tepelnými zisky z jednotky, rekuperačního výměníku a také od ventilátorů s motory a servopohonů, což vše způsobuje zvýšení teploty přiváděného vzduchu.

Interval údržby a čištění převážně závisí na prostředí a umístění rekuperační jednotky. Vzduchové filtry a nasávací a výfukové žaluzie by měly být obecně čistěny nejméně dvakrát až třikrát za rok a rekuperační výměník za rok. Oběžná kola ventilátorů mohou být kontrolována a čistěna pokud je potřeba a to nejlépe současně s výměníkem.

Příslušenství

G4 FILT 430x580x48:- Filtry: G4 Filtr

F7 FILT 430x580x48:- Filtry: F7 filtr

SIF:- Sifon pro odvod kondenzátu.:

CAFIL 3:- Filtrační kazeta (bez filtru):

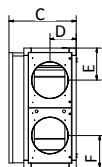
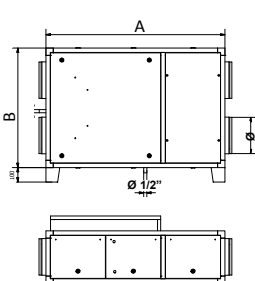

TYP	A	B	C	D	E	F	Ø	kg
FAI 1 DP	960	640	450	172,5	175	175	200	49
FAI 2 DP	1230	820	465	180	220	220	250	68
FAI 3 DP	1560	1040	640	267,5	325	225	315	126
FAI 4 DP	1905	1270	735	315	425	240	355	176
FAI 5 DP	1550	1200	855	427,5	305	305	450	195
FAI 6 DP	1550	1200	855	427,5	305	305	450	200

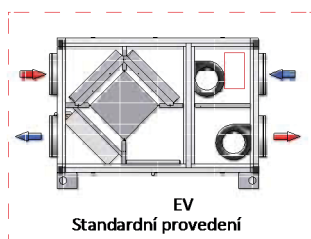
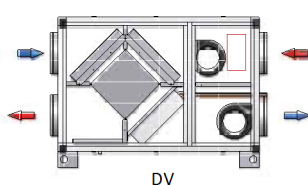
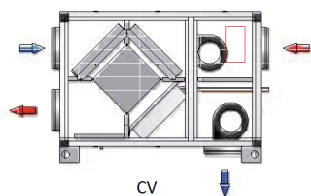

Další provedení jsou možná, případně za příplatek

Legenda (boční pohled)

- Elektrická skříň
- Přívod
- ← Odvod

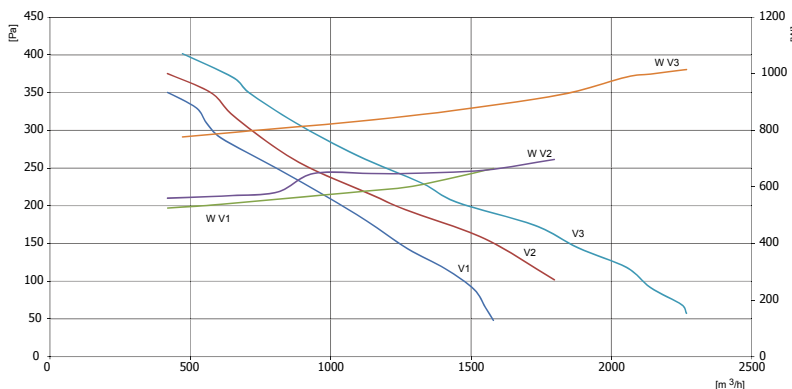
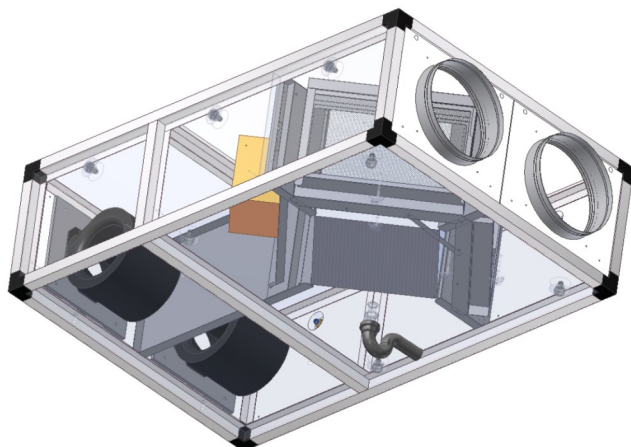

DUO/FAI 3 DP	Hluk do potrubí (Hz)							dB(A)	
	125	250	500	1000	2000	4000	8000		
L _W V1	65	57	60	62	60	58	52	44	65
L _W V2	68	60	62	64	60	55	48	48	67
L _W V3	67	62	64	65	62	58	51	51	69

	Hluk do okolí (Hz)							dB(A)
	125	250	500	1000	2000	4000	8000	
L _W V1	55	48	51	53	49	44	37	56
L _W V2	58	51	53	54	51	47	41	58
L _W V3	57	53	54	55	53	49	43	59

FAI4 DP RELM_V



- Vestavěný elektrický ohřivač
- Vicerychlostní radiální ventilátory
- Zpětné získávání tepla
- Konstrukce z taženého hliníku

Maximální množství vzduchu: 3000 m³/h při 190 Pa

Elektrické napětí: 230 V 47 A

Výkon motoru(ů): 1100 (2x550)W

Stupně rychlostí: 3

Krytí: IP20

Účinnost rekuperace: 68%

Topení: 8 kW

Hladina hluku: 63 dB(A)

Filtry: F7 / G4

Váha: 155 kg

Připojení: Ø355mm

Izolace: 25 mm

Další: potrubní, deskový výměník, elektrický dohřev, filtr, vicerychlostní, izolace 25 mm

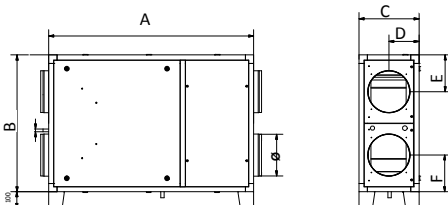

TYP	A	B	C	D	E	F	Ø	kg
FAI 1 DP	960	640	345	172,5	175	175	200	40
FAI 2 DP	1230	820	360	180	220	220	250	56
FAI 3 DP	1560	1040	535	267,5	325	225	315	110
FAI 4 DP	1905	1270	630	315	425	240	355	155
FAI 5 DP	1550	1200	855	427,5	305	305	450	195
FAI 6 DP	1550	1200	855	427,5	305	305	450	200

Rekuperátory jsou navrženy pro úsporné a řízené větrání menších a komerčních prostor jako jsou byty a obytné domy, bary, restaurace, jídelny, kanceláře, zasedací místnosti, obchody apod. Tyto rekuperátory s vicerychlostními motory zaručují nízkou hladinu hluku.

Využití odpadní energie s téměř nulovými provozními náklady (energetická úspora)
 Filtrace přiváděného čerstvého vzduchu do pobytového prostředí a vzduchu vyfukovaného ven (neznečišťuje prostředí)

Snížení provozních nákladů. (snížení spotřeby energie)

Nížší opotřebení topného a/nebo chladicího zřízení (nižší náklady na údržbu, opravy a/nebo výměnu).

Kompaktní provedení z tažených hliníkových profilů 25/25 mm se zaoblenými rohy.

Běžový plastový potah zinkových ocelových panelů s CL 1 25mm vnitřní tepelně-hlukovou izolací.

Poznámka: Pro servis ventilátorů je možný přístup přes demontovatelný kryt s nástavcem.

Případně je nutno uvolnit připojené potrubí.

Pro čištění a údržbu filtrů a výměníku je nutno zachovat přístup k servisnímu krytu na boku jednotky.

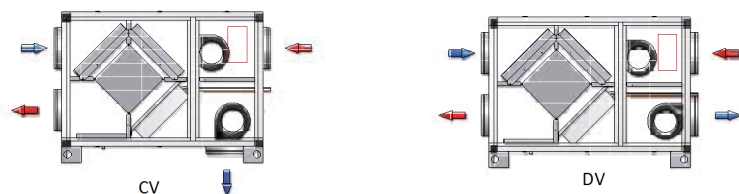

Upozornění: Podtlakové větrání není vhodné pro prostory s otevřenými spalovacími spotřebiči.

Interval údržby a čištění převážně závisí na prostředí a umístění rekuperační jednotky. Vzduchové filtry a nasávací a výfukové žaluzie by měly být obecně čištěny nejméně dvakrát až třikrát za rok a rekuperační výměník za rok. Oběžná kola ventilátorů mohou být kontrolována a čištěna pokud je potřeba a to nejlépe současně s výměníkem.

Příslušenství

SIF:- Sifon pro odvod kondenzátu.:

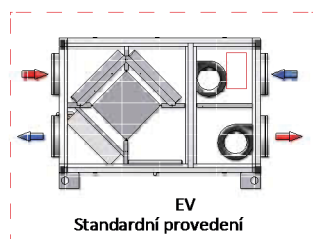

Další provedení jsou možná, případně za příplatek

Legenda (boční pohled)

- Elektrická skříň
- Přívod
- Odvod

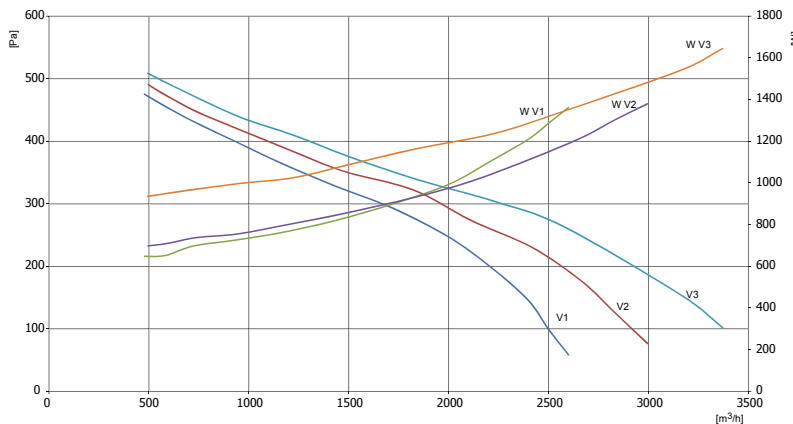
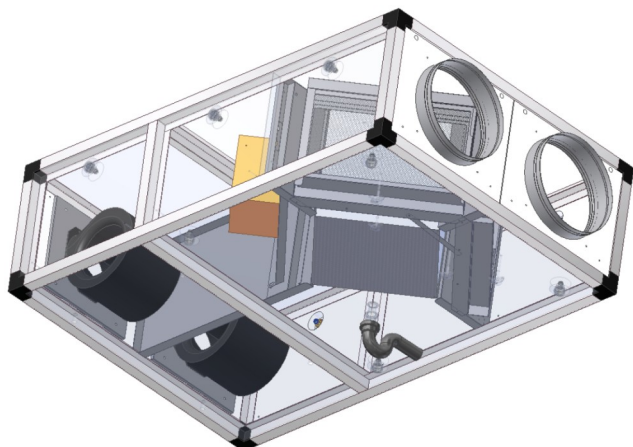

DUO/FAI 4 DP	Hluk do potrubí (Hz)							dB(A)
	125	250	500	1000	2000	4000	8000	
L _W V ₁	56	50	50	48	41	31	28	52
L _W V ₂	69	59	63	64	61	57	48	68
L _W V ₃	71	71	72	75	73	70	64	79

DUO/FAI 4 DP	Hluk do okolí (Hz)							dB(A)
	125	250	500	1000	2000	4000	8000	
L _W V ₁	48	42	43	40	35	27	23	44
L _W V ₂	58	50	54	54	52	48	41	59
L _W V ₃	60	60	61	64	62	60	55	68

FAI4 DP BP RELM_V



- Vestavěný elektrický ohřivač
- Vícerychlostní radiální ventilátory
- Zpětné získávání tepla
- Konstrukce z taženého hliníku

Maximální množství vzduchu: 3000 m³/h při 190 Pa

Elektrické napětí: 230 V 47 A

Výkon motoru(ů): 1100 (2x550)W

Stupně rychlostí: 3

Krytí: IP20

Účinnost rekuperace: 68%

Topení: 8 kW

Hladina hluku: 63 dB(A)

Filtry: F7 / G4

Váha: 155 kg

Připojení: Ø355mm

Izolace: 25 mm

Další: potrubní, deskový výměník, obtok, elektrický dohřev, filtr, vícerychlostní, izolace 25 mm

Rekuperátory jsou navrženy pro úsporné a řízené větrání menších a komerčních prostor jako jsou byty a obytné domy, bary, restaurace, jídelny, kanceláře, zasedací místnosti, obchody apod. Tyto rekuperátory s vícerychlostními motory zaručují nízkou hladinu hluku.

Využití odpadní energie s téměř nulovými provozními náklady (energetická úspora)

Filtrace přiváděného čerstvého vzduchu do pobytového prostředí a vzduchu vyfukovaného ven (neznečišťuje prostředí)

Snížení provozních nákladů. (snížení spotřeby energie)

Nižší opotřebení topného a/nebo chladicího zařízení (nižší náklady na údržbu, opravy a/nebo výměnu).

Kompaktní provedení z tažených hliníkových profilů 25/25 mm se zaoblenými rohy.

Běžový plastový potah zinkových ocelových panelů s CL1 25mm vnitřní tepelně-hlukovou izolací.

Poznámka: Pro servis ventilátorů je možný přístup přes demontovatelný kryt s nástavcem. Případně je nutno uvolnit připojené potrubí.

Pro čištění a údržbu filtrů a výměníku je nutno zachovat přístup k servisnímu krytu na boku jednotky.

Upozornění: Podtlakové větrání není vhodné pro prostory s otevřenými spalovacími spotřebiči.

Obtok rekuperačního výměníku nemůže nikdy přivádět čerstvý vzduch o stejné teplotě jako je vzduch venkovní. Vždy je nutno počítat s jistými tepelnými zisky z jednotky, rekuperačního výměníku a také od ventilátorů s motory a servopohonů, což vše způsobuje zvýšení teploty přiváděného vzduchu.

Interval údržby a čištění převážně závisí na prostředí a umístění rekuperační jednotky. Vzduchové filtry a nasávací a výfukové žaluzie by měly být obecně čistěny nejméně dvakrát až třikrát za rok a rekuperační výměník za rok. Oběžná kola ventilátorů mohou být kontrolována a čistěna pokud je potřeba a to nejlépe současně s výměníkem.

Příslušenství

SIF:- Sifon pro odvod kondenzátu.:

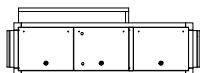
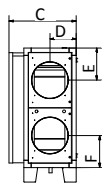
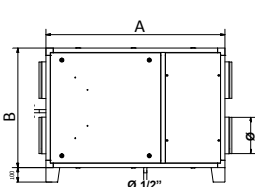

TYP	A	B	C	D	E	F	Ø	kg
FAI 1 DP	960	640	450	172,5	175	175	200	49
FAI 2 DP	1230	820	465	180	220	220	250	68
FAI 3 DP	1560	1040	640	267,5	325	225	315	126
FAI 4 DP	1905	1270	735	315	425	240	355	176
FAI 5 DP	1550	1200	855	427,5	305	305	450	195
FAI 6 DP	1550	1200	855	427,5	305	305	450	200

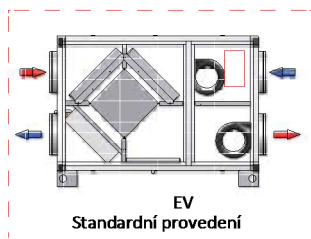
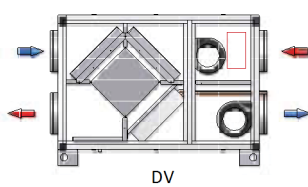
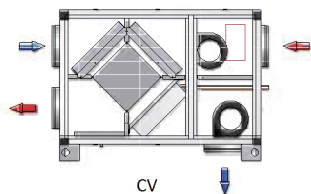

Další provedení jsou možná, případně za příplatek

Legenda (boční pohled)

- Elektrická skříň
- Přívod
- ← Odvod

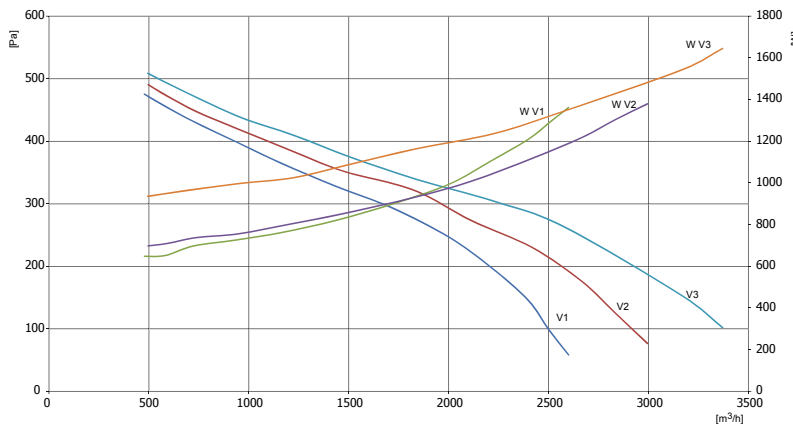
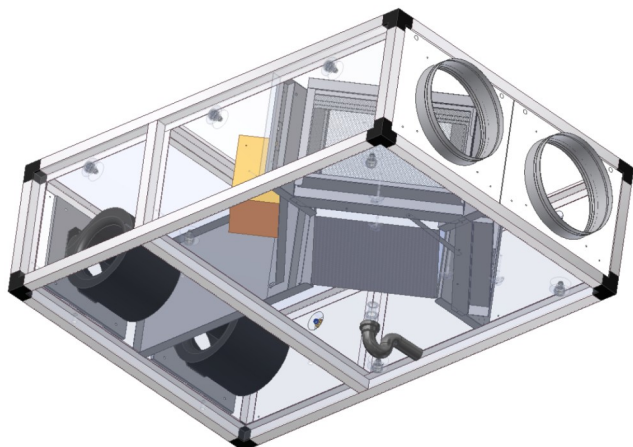

DUO/FAI 4 DP	Hluk do potrubí (Hz)							dB(A)
	125	250	500	1000	2000	4000	8000	
L _W V ₁	56	50	50	48	41	31	28	52
L _W V ₂	69	59	63	64	61	57	48	68
L _W V ₃	71	71	72	75	73	70	64	79

	Hluk do okolí (Hz)							dB(A)
	125	250	500	1000	2000	4000	8000	
L _W V ₁	48	42	43	40	35	27	23	44
L _W V ₂	58	50	54	54	52	48	41	59
L _W V ₃	60	60	61	64	62	60	55	68

FAI4 DP RELT_V



- Vestavěný elektrický ohřivač
- Vícerychlostní radiální ventilátory
- Zpětné získávání tepla
- Konstrukce z taženého hliníku

Maximální množství vzduchu: 3000 m³/h při 190 Pa

Elektrické napětí: 400 V 21 A

Výkon motoru(ů): 1100 (2x550)W

Stupně rychlostí: 3

Krytí: IP20

Účinnost rekuperace: 68%

Topení: 8 kW

Hladina hluku: 63 dB(A)

Filtry: F7 / G4

Váha: 155 kg

Připojení: Ø355mm

Izolace: 25 mm

Další: potrubní, deskový výměník, elektrický dohřev, filtr, vícerychlostní, izolace 25 mm

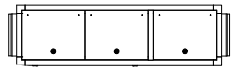
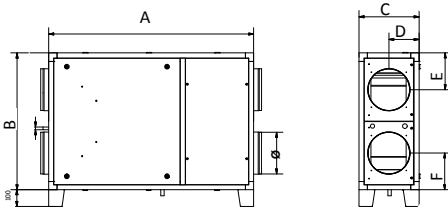

TYP	A	B	C	D	E	F	Ø	kg
FAI 1 DP	960	640	345	172,5	175	175	200	40
FAI 2 DP	1230	820	360	180	220	220	250	56
FAI 3 DP	1560	1040	535	267,5	325	225	315	110
FAI 4 DP	1905	1270	630	315	425	240	355	155
FAI 5 DP	1550	1200	855	427,5	305	305	450	195
FAI 6 DP	1550	1200	855	427,5	305	305	450	200

Rekuperátory jsou navrženy pro úsporné a řízené větrání menších a komerčních prostor jako jsou byty a obytné domy, bary, restaurace, jídelny, kanceláře, zasedací místnosti, obchody apod. Tyto rekuperátory s vícerychlostními motory zaručují nízkou hladinu hluku.

Využití odpadní energie s téměř nulovými provozními náklady (energetická úspora)
 Filtrace přiváděného čerstvého vzduchu do pobytového prostředí a vzduchu vyfukovaného ven (neznečišťuje prostředí)

Snížení provozních nákladů. (snížení spotřeby energie)

Nižší opotřebení topného a/nebo chladicího zařízení (nižší náklady na údržbu, opravy a/nebo výměnu).

Kompaktní provedení z tažených hliníkových profilů 25/25 mm se zaoblenými rohy.

Běžový plastový potah zinkových ocelových panelů s CL1 25mm vnitřní tepelně-hlukovou izolací.

Poznámka: Pro servis ventilátorů je možný přístup přes demontovatelný kryt s nástavcem. Případně je nutno uvolnit připojené potrubí.

Pro čištění a údržbu filtrů a výměníku je nutno zachovat přístup k servisnímu krytu na boku jednotky.

Upozornění: Podtlakové větrání není vhodné pro prostory s otevřenými spalovacími spotřebiči.

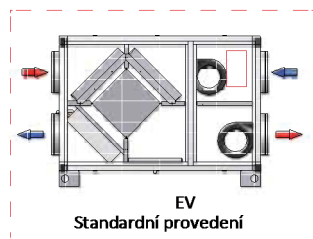
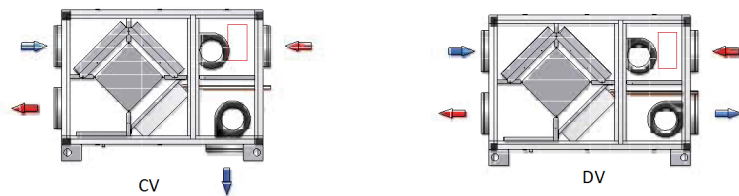

Další provedení jsou možná, případně za příplatek

Legenda (boční pohled)

- Elektrická skříň
- Přívod
- Odvod

Interval údržby a čištění převážně závisí na prostředí a umístění rekuperační jednotky. Vzduchové filtry a nasávací a výfukové žaluzie by měly být obecně čistěny nejméně dvakrát až třikrát za rok a rekuperační výměník za rok. Oběžná kola ventilátorů mohou být kontrolována a čistěna pokud je potřeba a to nejlépe současně s výměníkem.

Příslušenství

G4 FILT 500x625x48:- Filtry: G4 Filtr

F7 FILT 500x625x48:- Filtry: F7 filtr

SIF:- Sifon pro odvod kondenzátu.:

CAFIL 4:- Filtrační kazeta (bez filtru):

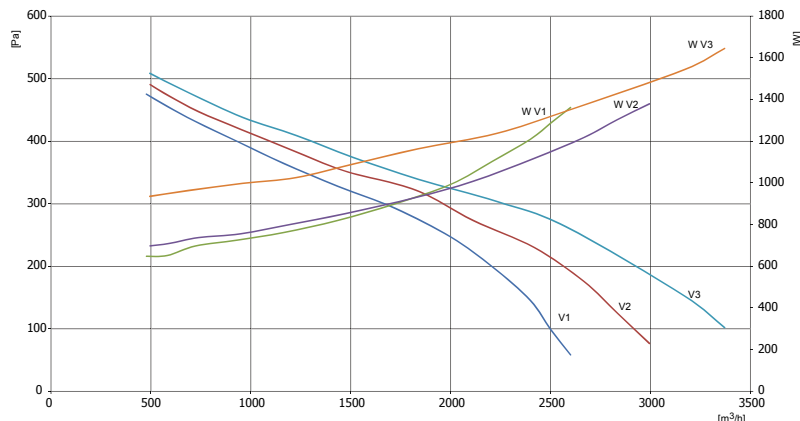

DUO/FAI 4 DP	Hluk do potrubí (Hz)							dB(A)
	125	250	500	1000	2000	4000	8000	
L _W V ₁	56	50	50	48	41	31	28	52
L _W V ₂	69	59	63	64	61	57	48	68
L _W V ₃	71	71	72	75	73	70	64	79

DUO/FAI 4 DP	Hluk do okolí (Hz)							dB(A)
	125	250	500	1000	2000	4000	8000	
L _W V ₁	48	42	43	40	35	27	23	44
L _W V ₂	58	50	54	54	52	48	41	59
L _W V ₃	60	60	61	64	62	60	55	68

FAI4 DP BP RELT_V



- Vestavěný elektrický ohřivač
- Vícerychlostní radiální ventilátory
- Zpětné získávání tepla
- Konstrukce z taženého hliníku

Maximální množství vzduchu: 3000 m³/h při 190 Pa

Elektrické napětí: 400 V 21 A

Výkon motoru(ů): 1100 (2x550)W

Stupně rychlostí: 3

Krytí: IP20

Účinnost rekuperace: 68%

Topení: 8 kW

Hladina hluku: 63 dB(A)

Filtry: F7 / G4

Váha: 155 kg

Připojení: Ø355mm

Izolace: 25 mm

Další: potrubní, deskový výměník, obtok, elektrický dohřev, filtr, vícerychlostní, izolace 25 mm

Rekuperátory jsou navrženy pro úsporné a řízené větrání menších a komerčních prostor jako jsou byty a obytné domy, bary, restaurace, jídelny, kanceláře, zasedací místnosti, obchody apod. Tyto rekuperátory s vícerychlostními motory zaručují nízkou hladinu hluku.

Využití odpadní energie s téměř nulovými provozními náklady (energetická úspora)
 Filtrace přiváděného čerstvého vzduchu do pobytového prostředí a vzduchu vyfukovaného ven (neznečišťuje prostředí)
 Snížení provozních nákladů. (snížení spotřeby energie)
 Nižší opotřebení topného a/nebo chladicího zřízení (nižší náklady na údržbu, opravy a/nebo výměnu).

Kompaktní provedení z tažených hliníkových profilů 25/25 mm se zaoblenými rohy.
 Běžový plastový potah zinkových ocelových panelů s CL1 25mm vnitřní tepelně-hlukovou izolací.

Poznámka: Pro servis ventilátorů je možný přístup přes demontovatelný kryt s nástavcem. Případně je nutno uvolnit připojené potrubí.

Pro čištění a údržbu filtrů a výměníku je nutno zachovat přístup k servisnímu krytu na boku jednotky.

Upozornění: Podtlakové větrání není vhodné pro prostory s otevřenými spalovacími spotřebiči.
 Obtok rekuperačního výměníku nemůže nikdy přivádět čerstvý vzduch o stejné teplotě jako je vzduch venkovní. Vždy je nutno počítat s jistými tepelnými zisky z jednotky, rekuperačního výměníku a také od ventilátorů s motory a servopohonů, což vše způsobuje zvýšení teploty přiváděného vzduchu.

Interval údržby a čištění převážně závisí na prostředí a umístění rekuperační jednotky. Vzduchové filtry a nasávací a výfukové žaluzie by měly být obecně čistěny nejméně dvakrát až třikrát za rok a rekuperační výměník za rok. Oběžná kola ventilátorů mohou být kontrolována a čistěna pokud je potřeba a to nejlépe současně s výměníkem.

Příslušenství

G4 FILT 500x625x48:- Filtry: G4 Filtr

F7 FILT 500x625x48:- Filtry: F7 filtr

SIF:- Sifon pro odvod kondenzátu.:

CAFIL 4:- Filtrační kazeta (bez filtru):

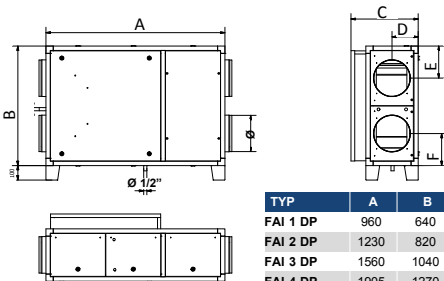

TYP	A	B	C	D	E	F	Ø	kg
FAI 1 DP	960	640	450	172,5	175	175	200	49
FAI 2 DP	1230	820	465	180	220	220	250	68
FAI 3 DP	1560	1040	640	267,5	325	225	315	126
FAI 4 DP	1905	1270	735	315	425	240	355	176
FAI 5 DP	1550	1200	855	427,5	305	305	450	195
FAI 6 DP	1550	1200	855	427,5	305	305	450	200

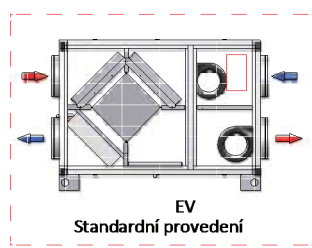
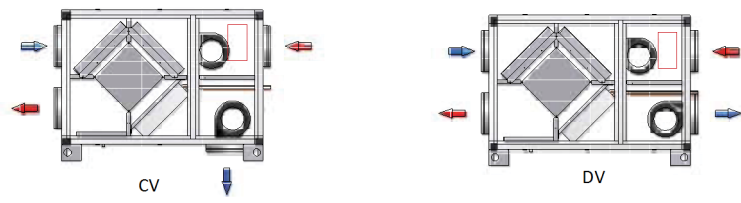

Další provedení jsou možná, případně za příplatek

Legenda (boční pohled)

- Elektrická skříň
- Přívod
- ← Odvod

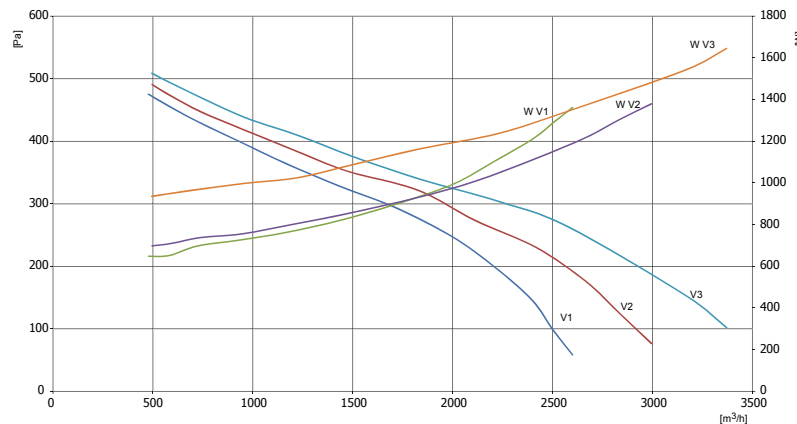
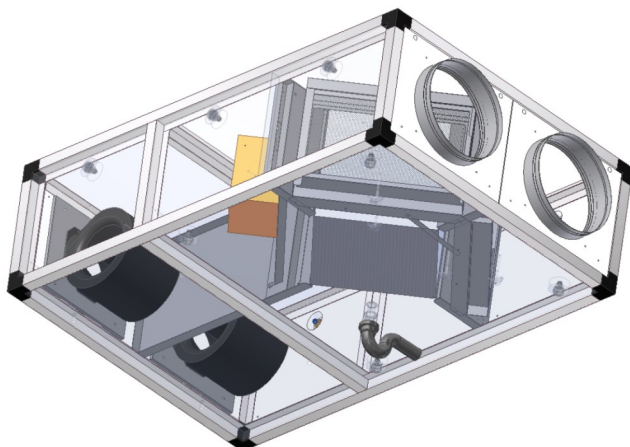

DUO/FAI 4 DP	Hluk do potrubí (Hz)							dB(A)
	125	250	500	1000	2000	4000	8000	
L _W V ₁	56	50	50	48	41	31	28	52
L _W V ₂	69	59	63	64	61	57	48	68
L _W V ₃	71	71	72	75	73	70	64	79

DUO/FAI 4 DP	Hluk do okolí (Hz)							dB(A)
	125	250	500	1000	2000	4000	8000	
L _W V ₁	48	42	43	40	35	27	23	44
L _W V ₂	58	50	54	54	52	48	41	59
L _W V ₃	60	60	61	64	62	60	55	68

FAI5 DP RELT_V



- Vestavěný elektrický ohřevač
- Vícerychlostní radiální ventilátory
- Zpětné získávání tepla
- Konstrukce z taženého hliníku

Maximální množství vzduchu: 5150 m³/h při 10 Pa

Elektrické napětí: 400 V 23,52 A

Výkon motoru(ů): 1500 (2x750)W

Stupně rychlostí: 1

Krytí: IP55

Účinnost rekuperace: 68%

Topení: 12 kW

Hladina hluku: 56 dB(A)

Filtry: F7 / G4

Váha: 195 kg

Připojení: Ø450mm

Izolace: 25 mm

Další: potrubní, deskový výměník, elektrický dohřev, filtr, izolace 25 mm

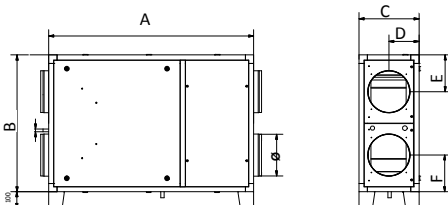

TYP	A	B	C	D	E	F	Ø	kg
FAI 1 DP	960	640	345	172,5	175	175	200	40
FAI 2 DP	1230	820	360	180	220	220	250	56
FAI 3 DP	1560	1040	535	267,5	325	225	315	110
FAI 4 DP	1905	1270	630	315	425	240	355	155
FAI 5 DP	1550	1200	855	427,5	305	305	450	195
FAI 6 DP	1550	1200	855	427,5	305	305	450	200

Rekuperátory jsou navrženy pro úsporné a řízené větrání menších a komerčních prostor jako jsou byty a obytné domy, bary, restaurace, jídelny, kanceláře, zasedací místnosti, obchody apod. Tyto rekuperátory s vícerychlostními motory zaručují nízkou hladinu hluku.

Využití odpadní energie s téměř nulovými provozními náklady (energetická úspora)
 Filtrace přiváděného čerstvého vzduchu do pobytového prostředí a vzduchu vyfukovaného ven (neznečišťuje prostředí)

Snižování provozních nákladů. (snížení spotřeby energie)

Nížeší opotřebení topného a/nebo chladicího zařízení (nižší náklady na údržbu, opravy a/nebo výměnu).

Kompaktní provedení z tažených hliníkových profilů 25/25 mm se zaoblenými rohy.

Běžový plastový potah zinkových ocelových panelů s CL1 25mm vnitřní tepelně-hlukovou izolací.

Poznámka: Pro servis ventilátorů je možný přístup přes demontovatelný kryt s nástavcem. Případně je nutno uvolnit připojené potrubí.

Pro čištění a údržbu filtrů a výměníku je nutno zachovat přístup k servisnímu krytu na boku jednotky.

Upozornění: Podtlakové větrání není vhodné pro prostory s otevřenými spalovacími spotřebiči.

Interval údržby a čištění převážně závisí na prostředí a umístění rekuperační jednotky. Vzduchové filtry a nasávací a výfukové žaluzie by měly být obecně čištěny nejméně dvakrát až třikrát za rok a rekuperační výměník za rok. Oběžná kola ventilátorů mohou být kontrolována a čištěna pokud je potřeba a to nejlépe současně s výměníkem.

Příslušenství

G4 FILT 400x500x48:- Filtry: G4 Filtr

F7 FILT 400x500x48:- Filtry: F7 filtr

SIF:- Sifon pro odvod kondenzátu.:

CAFIL 5:- Filtrační kazeta (bez filtru):

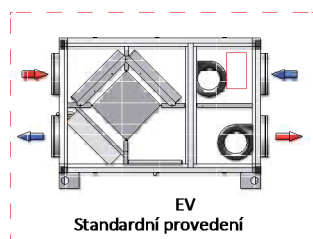
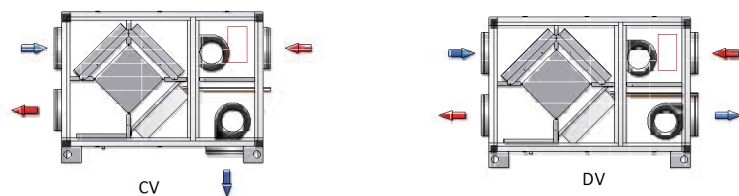

Další provedení jsou možná, případně za příplatek

Legenda (boční pohled)

- Elektrická skříň
- Přívod
- ← Odvod

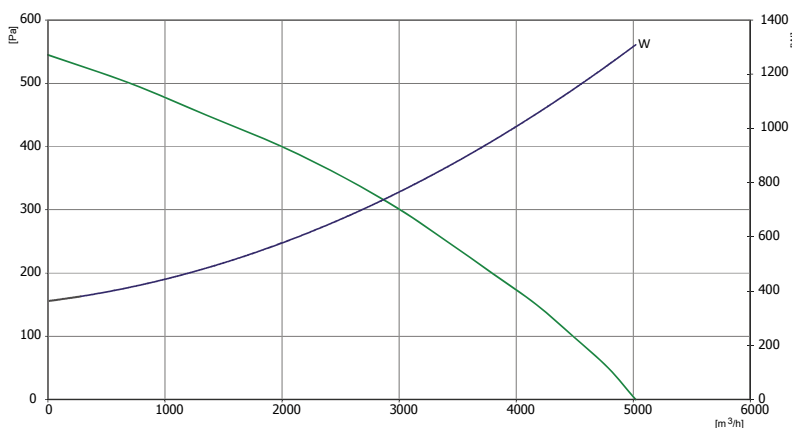
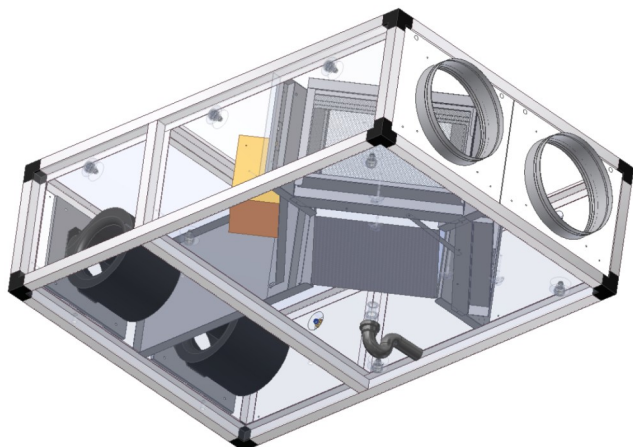

DUO/FAI 5 DP	Hluk do potrubí (Hz)							
	125	250	500	1000	2000	4000	8000	dB(A)
L _W V _{max}	82	76	70	69	63	64	55	75

L _W V _{max}	Hluk do okolí (Hz)							
	125	250	500	1000	2000	4000	8000	dB(A)
	78	70	64	63	57	56	42	69

FAI5 DP BP RELT_V



- Vestavěný elektrický ohřivač
- Vícerychlostní radiální ventilátory
- Zpětné získávání tepla
- Konstrukce z taženého hliníku

Maximální množství vzduchu: 5150 m³/h při 10 Pa

Elektrické napětí: 400 V 23,52 A

Výkon motoru(ů): 1500 (2x750)W

Stupně rychlostí: 1

Krytí: IP55

Účinnost rekuperace: 68%

Topení: 12 kW

Hladina hluku: 56 dB(A)

Filtry: F7 / G4

Váha: 195 kg

Připojení: Ø450mm

Izolace: 25 mm

Další: potrubní, deskový výměník, obtok, elektrický dohřev, filtr, izolace 25 mm

Rekuperátory jsou navrženy pro úsporné a řízené větrání menších a komerčních prostor jako jsou byty a obytné domy, bary, restaurace, jídelny, kanceláře, zasedací místnosti, obchody apod. Tyto rekuperátory s vícerychlostními motory zaručují nízkou hladinu hluku.

Využití odpadní energie s téměř nulovými provozními náklady (energetická úspora)
 Filtrace přiváděného čerstvého vzduchu do bytového prostředí a vzduchu vyfukovaného ven (neznečišťuje prostředí)

Snížení provozních nákladů. (snížení spotřeby energie)

Nižší opotřebení topného a/nebo chladicího zřízení (nižší náklady na údržbu, opravy a/nebo výměnu).

Kompaktní provedení z tažených hliníkových profilů 25/25 mm se zaoblenými rohy.

Běžový plastový potah zinkových ocelových panelů s CL1 25mm vnitřní tepelně-hlukovou izolací.

Poznámka: Pro servis ventilátorů je možný přístup přes demontovatelný kryt s nástavcem. Případně je nutno uvolnit připojené potrubí.

Pro čištění a údržbu filtrů a výměníku je nutno zachovat přístup k servisnímu krytu na boku jednotky.

Upozornění: Podtlakové větrání není vhodné pro prostory s otevřenými spalovacími spotřebiči. Obtok rekuperačního výměníku nemůže nikdy přivádět čerstvý vzduch o stejné teplotě jako je vzduch venkovní. Vždy je nutno počítat s jistými tepelnými zisky z jednotky, rekuperačního výměníku a také od ventilátorů s motory a servopohonů, což vše způsobuje zvýšení teploty přiváděného vzduchu.

Interval údržby a čištění převážně závisí na prostředí a umístění rekuperační jednotky. Vzduchové filtry a nasávací a výfukové žaluzie by měly být obecně čištěny nejméně dvakrát až třikrát za rok a rekuperační výměník za rok. Oběžná kola ventilátorů mohou být kontrolována a čištěna pokud je potřeba a to nejlépe současně s výměníkem.

Příslušenství

G4 FILT 400x500x48:- Filtry: G4 Filtr

F7 FILT 400x500x48:- Filtry: F7 filtr

SIF:- Sifon pro odvod kondenzátu.:

CAFIL 5:- Filtrační kazeta (bez filtru):

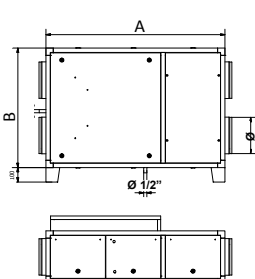

TYP	A	B	C	D	E	F	Ø	kg
FAI 1 DP	960	640	450	172,5	175	175	200	49
FAI 2 DP	1230	820	465	180	220	220	250	68
FAI 3 DP	1560	1040	640	267,5	325	225	315	126
FAI 4 DP	1905	1270	735	315	425	240	355	176
FAI 5 DP	1550	1200	855	427,5	305	305	450	195
FAI 6 DP	1550	1200	855	427,5	305	305	450	200

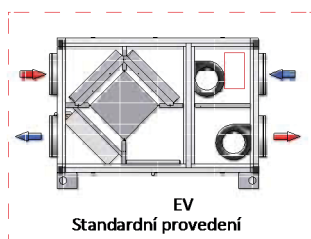
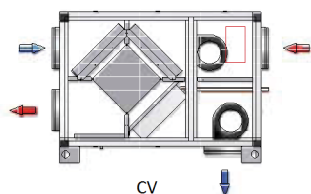

Další provedení jsou možná, případně za příplatek

Legenda (boční pohled)

- Elektrická skříň
- Přívod
- ← Odvod

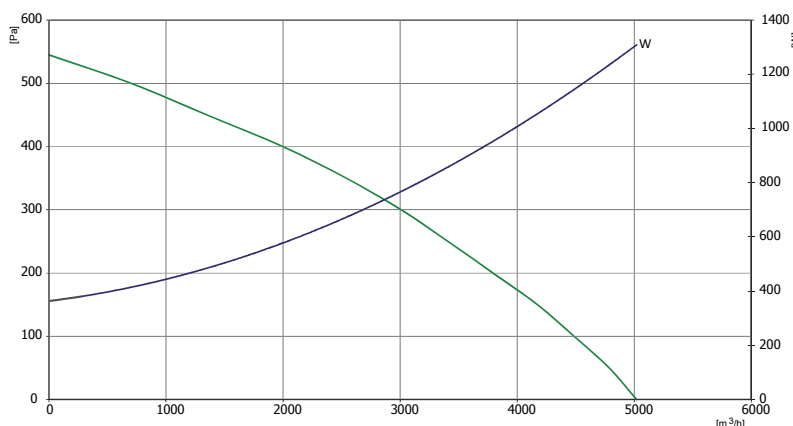
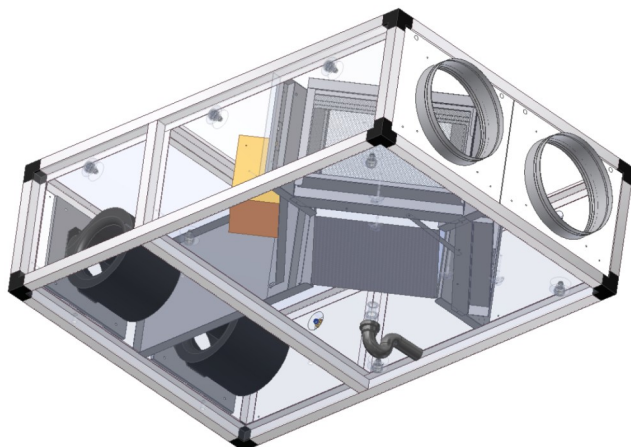

DUO/FAI 5 DP	Hluk do potrubí (Hz)							
	125	250	500	1000	2000	4000	8000	dB(A)
L _W V _{max}	82	76	70	69	63	64	55	75

L _W V _{max}	Hluk do okolí (Hz)							
	125	250	500	1000	2000	4000	8000	dB(A)
	78	70	64	63	57	56	42	69

FAI6 DP RELT_V



- Vestavěný elektrický ohřivač
- Vícerychlostní radiální ventilátory
- Zpětné získávání tepla
- Konstrukce z taženého hliníku

Maximální množství vzduchu: 6194 m³/h při 15 Pa

Elektrické napětí: 400 V 27,7 A

Výkon motoru(ů): 3000 (2x1500)W

Stupně rychlostí: 1

Krytí: IP20

Účinnost rekuperace: 68%

Topení: 12 kW

Hladina hluku: 64 dB(A)

Filtry: F7 / G4

Váha: 200 kg

Připojení: Ø450mm

Izolace: 25 mm

Další: potrubní, deskový výměník, elektrický dohřev, filtr, izolace 25 mm

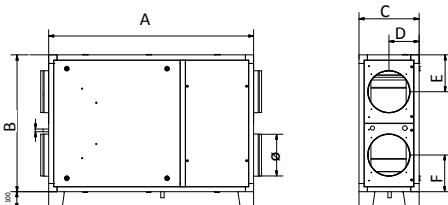

TYP	A	B	C	D	E	F	Ø	kg
FAI 1 DP	960	640	345	172,5	175	175	200	40
FAI 2 DP	1230	820	360	180	220	220	250	56
FAI 3 DP	1560	1040	535	267,5	325	225	315	110
FAI 4 DP	1905	1270	630	315	425	240	355	155
FAI 5 DP	1550	1200	855	427,5	305	305	450	195
FAI 6 DP	1550	1200	855	427,5	305	305	450	200

Rekuperátory jsou navrženy pro úsporné a řízené větrání menších a komerčních prostor jako jsou byty a obytné domy, bary, restaurace, jídelny, kanceláře, zasedací místnosti, obchody apod. Tyto rekuperátory s vícerychlostními motory zaručují nízkou hladinu hluku.

Využití odpadní energie s téměř nulovými provozními náklady (energetická úspora)
 Filtrace přiváděného čerstvého vzduchu do pobytového prostředí a vzduchu vyfukovaného ven (neznečišťuje prostředí)

Snižování provozních nákladů. (snížení spotřeby energie)

Níže spotřeba topného a/nebo chladicího zařízení (nižší náklady na údržbu, opravy a/nebo výměnu).

Kompaktní provedení z tažených hliníkových profilů 25/25 mm se zaoblenými rohy.

Běžový plastový potah zinkových ocelových panelů s CL1 25mm vnitřní tepelně-hlukovou izolací.

Poznámka: Pro servis ventilátorů je možný přístup přes demontovatelný kryt s nástavcem. Případně je nutno uvolnit připojené potrubí.

Pro čištění a údržbu filtrů a výměníku je nutno zachovat přístup k servisnímu krytu na boku jednotky.

Upozornění: Podtlakové větrání není vhodné pro prostory s otevřenými spalovacími spotřebiči.

Interval údržby a čištění převážně závisí na prostředí a umístění rekuperační jednotky. Vzduchové filtry a nasávací a výfukové žaluzie by měly být obecně čištěny nejméně dvakrát až třikrát za rok a rekuperační výměník za rok. Oběžná kola ventilátorů mohou být kontrolována a čištěna pokud je potřeba a to nejlépe současně s výměníkem.

Příslušenství

G4 FILT 400x500x48:- Filtry: G4 Filtr

F7 FILT 400x500x48:- Filtry: F7 filtr

SIF:- Sifon pro odvod kondenzátu.:

CAFIL 5:- Filtrační kazeta (bez filtru):

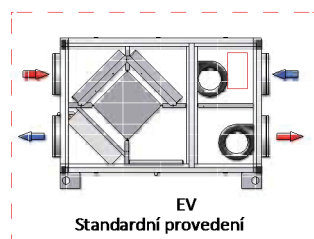
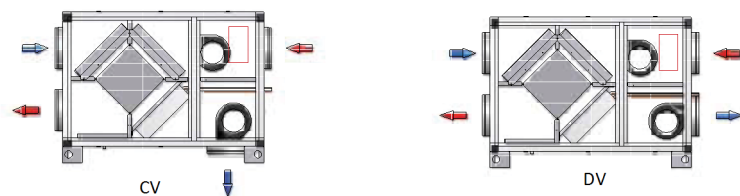

Další provedení jsou možná, případně za příplatek

Legenda (boční pohled)

- Elektrická skříň
- Přívod
- Odvod

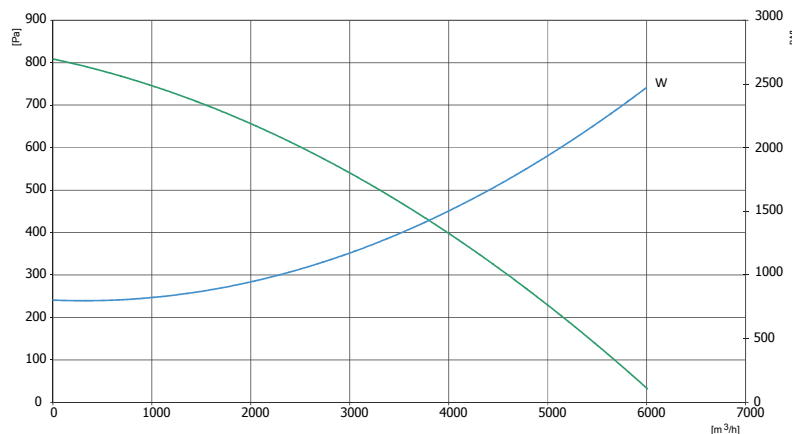
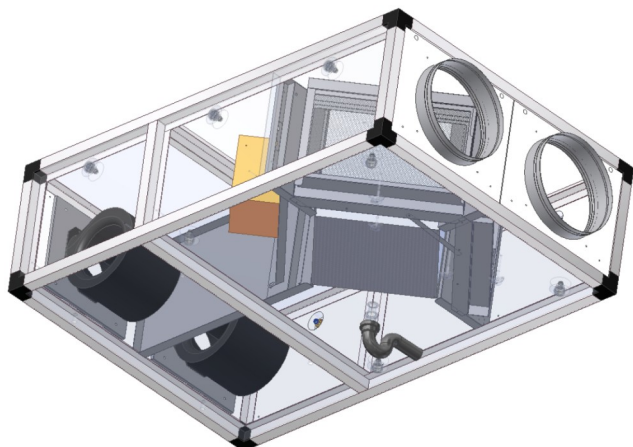

DUO/FAI 6 DP	Hluk do potrubí (Hz)							
	125	250	500	1000	2000	4000	8000	dB(A)
L _W V _{max}	84	78	73	70	65	68	57	77

DUO/FAI 6 DP	Hluk do okolí (Hz)							
	125	250	500	1000	2000	4000	8000	dB(A)
L _W V _{max}	80	71	65	63	57	58	43	70

FAI6 DP BP RELT_V



- Vestavěný elektrický ohřivač
- Vícerychlostní radiální ventilátory
- Zpětné získávání tepla
- Konstrukce z taženého hliníku

Maximální množství vzduchu: 6194 m³/h při 15 Pa

Elektrické napětí: 400 V 27,7 A

Výkon motoru(ů): 3000 (2x1500)W

Stupně rychlostí: 1

Krytí: IP20

Účinnost rekuperace: 68%

Topení: 12 kW

Hladina hluku: 64 dB(A)

Filtry: F7 / G4

Váha: 200 kg

Připojení: Ø450mm

Izolace: 25 mm

Další: potrubní, deskový výměník, obtok, elektrický dohřev, filtr, izolace 25 mm

Rekuperátory jsou navrženy pro úsporné a řízené větrání menších a komerčních prostor jako jsou byty a obytné domy, bary, restaurace, jídelny, kanceláře, zasedací místnosti, obchody apod. Tyto rekuperátory s vícerychlostními motory zaručují nízkou hladinu hluku.

Využití odpadní energie s téměř nulovými provozními náklady (energetická úspora)
 Filtrace přiváděného čerstvého vzduchu do bytového prostředí a vzduchu vyfukovaného ven (neznečišťuje prostředí)

Snížení provozních nákladů. (snížení spotřeby energie)

Nižší otopitelnost topného a/nebo chladicího zařízení (nižší náklady na údržbu, opravy a/nebo výměnu).

Kompaktní provedení z tažených hliníkových profilů 25/25 mm se zaoblenými rohy.

Běžový plastový potah zinkových ocelových panelů s CL1 25mm vnitřní tepelně-hlukovou izolací.

Poznámka: Pro servis ventilátorů je možný přístup přes demontovatelný kryt s nástavcem. Případně je nutno uvolnit připojené potrubí.

Pro čištění a údržbu filtrů a výměníku je nutno zachovat přístup k servisnímu krytu na boku jednotky.

Upozornění: Podtlakové větrání není vhodné pro prostory s otevřenými spalovacími spotřebiči. Obtok rekuperačního výměníku nemůže nikdy přivádět čerstvý vzduch o stejné teplotě jako je vzduch venkovní. Vždy je nutno počítat s jistými tepelnými zisky z jednotky, rekuperačního výměníku a také od ventilátorů s motory a servopohonů, což vše způsobuje zvýšení teploty přiváděného vzduchu.

Interval údržby a čištění převážně závisí na prostředí a umístění rekuperační jednotky. Vzduchové filtry a nasávací a výfukové žaluzie by měly být obecně čištěny nejméně dvakrát až třikrát za rok a rekuperační výměník za rok. Oběžná kola ventilátorů mohou být kontrolována a čištěna pokud je potřeba a to nejlépe současně s výměníkem.

Příslušenství

G4 FILT 400x500x48:- Filtry: G4 Filtr

F7 FILT 400x500x48:- Filtry: F7 filtr

SIF:- Sifon pro odvod kondenzátu.:

CAFIL 5:- Filtrační kazeta (bez filtru):

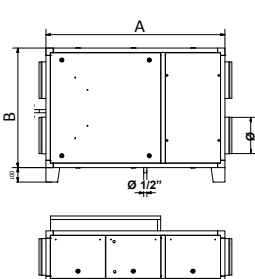

TYP	A	B	C	D	E	F	Ø	kg
FAI 1 DP	960	640	450	172,5	175	175	200	49
FAI 2 DP	1230	820	465	180	220	220	250	68
FAI 3 DP	1560	1040	640	267,5	325	225	315	126
FAI 4 DP	1905	1270	735	315	425	240	355	176
FAI 5 DP	1550	1200	855	427,5	305	305	450	195
FAI 6 DP	1550	1200	855	427,5	305	305	450	200

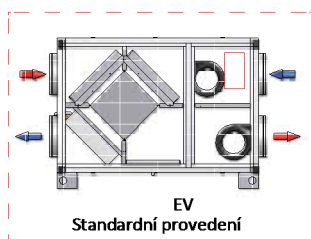
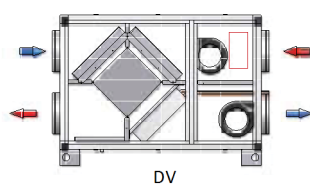
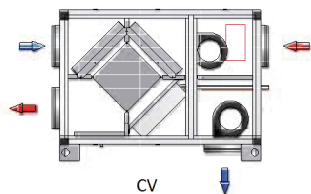

Další provedení jsou možná, případně za příplatek

Legenda (boční pohled)

- Elektrická skříň
- Přívod
- Odvod

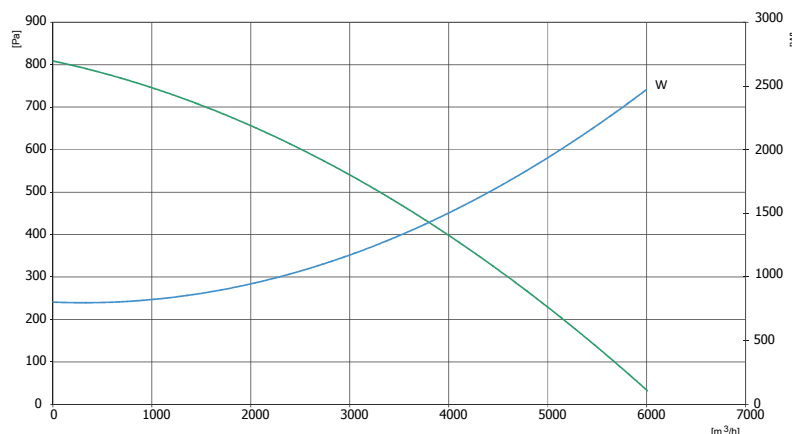
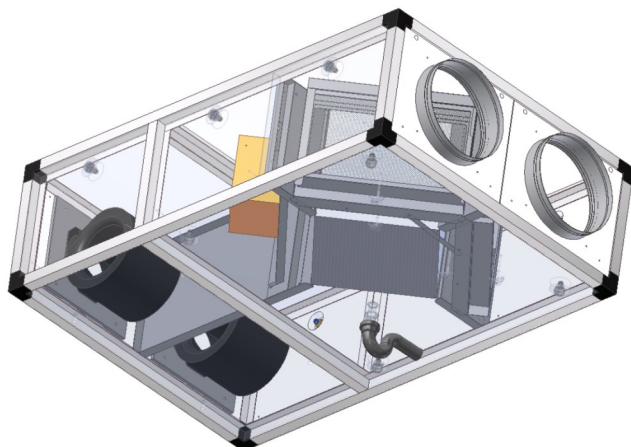

DUO/FAI 6 DP	Hluk do potrubí (Hz)							dB(A)
	125	250	500	1000	2000	4000	8000	
L _W V _{max}	84	78	73	70	65	68	57	77

DUO/FAI 6 DP	Hluk do okolí (Hz)							dB(A)
	125	250	500	1000	2000	4000	8000	
L _W V _{max}	80	71	65	63	57	58	43	70