

## Ochranná mřížka

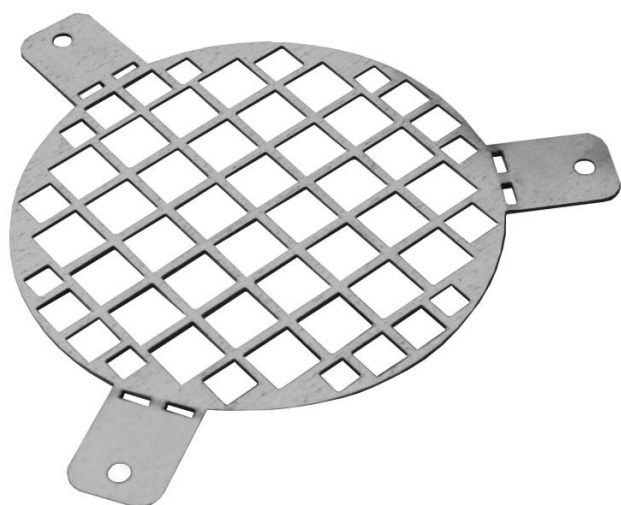

AGO

Ochranná mřížka.

Používá se k ochraně ventilátorů a ventilačních systémů před cizími předměty.

## AGO 100

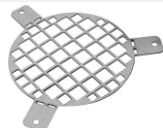

Připojení: Ø100mm  
 Materiál: Pozinkovaná ocel  
 Výrobce: SALDA UAB  
 Přehled funkce: Ø100mm

## AGO 125

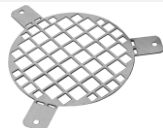

Váha: 0,05 kg  
 Připojení: Ø125mm  
 Materiál: Pozinkovaná ocel  
 Výrobce: SALDA UAB  
 Přehled funkce: Ø125mm

## AGO 160



Váha: 0,065 kg  
 Připojení: Ø160mm  
 Materiál: Pozinkovaná ocel  
 Výrobce: SALDA UAB  
 Přehled funkce: Ø160mm

## AGO 200

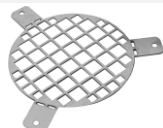

Váha: 0,095 kg  
 Připojení: Ø200mm  
 Materiál: Pozinkovaná ocel  
 Výrobce: SALDA UAB  
 Přehled funkce: Ø200mm

## AGO 250

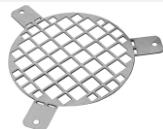

Váha: 0,14 kg  
 Připojení: Ø250mm  
 Materiál: Pozinkovaná ocel  
 Výrobce: SALDA UAB  
 Přehled funkce: Ø250mm

## Ochranná mřížka

## AGO 315



Váha: 0,19 kg  
Připojení: Ø315mm  
Materiál: Pozinkovaná ocel  
Výrobce: SALDA UAB  
Přehled funkce: Ø315mm

## AGO 355



Připojení: Ø355mm  
Výrobce: SALDA UAB  
Přehled funkce: Ø355mm

## AGO 400

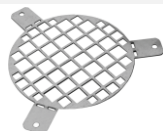

Váha: 0,3 kg  
Připojení: Ø400mm  
Materiál: Pozinkovaná ocel  
Výrobce: SALDA UAB  
Přehled funkce: Ø400mm

## AGO 500

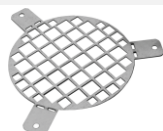

Připojení: Ø500mm  
Materiál: Pozinkovaná ocel  
Výrobce: SALDA UAB  
Přehled funkce: Ø500mm

## AGO 630

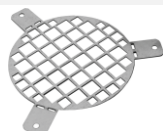

Váha: 0,32 kg  
Připojení: Ø630mm  
Materiál: Pozinkovaná ocel  
Výrobce: SALDA UAB  
Přehled funkce: Ø630mm

## AGO 710

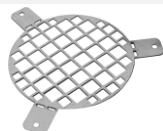

Váha: 0,34 kg  
Připojení: Ø710mm  
Materiál: Pozinkovaná ocel  
Výrobce: SALDA UAB  
Přehled funkce: Ø710mm

## AGO 800

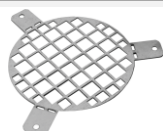

Váha: 0,35 kg  
Připojení: Ø800mm  
Materiál: Pozinkovaná ocel  
Výrobce: SALDA UAB  
Přehled funkce: Ø800mm

## Ochranná mřížka

## Rozměry

Typ	ØD, [mm]
AGO 100	100
AGO 125	125
AGO 160	160
AGO 200	200
AGO 250	250
AGO 315	315
AGO 355	355
AGO 400	400
AGO 450	450
AGO 500	500
AGO 560	560
AGO 630	630
AGO 710	710
AGO 800	800

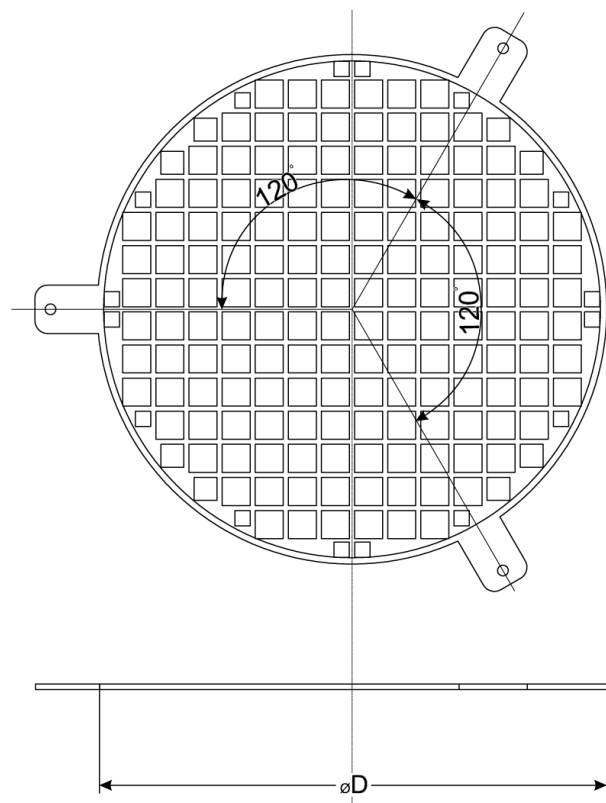

AGO rozměry