

ANGOLARE

Adaptér úhlu vstupního/výstupního vzduchu

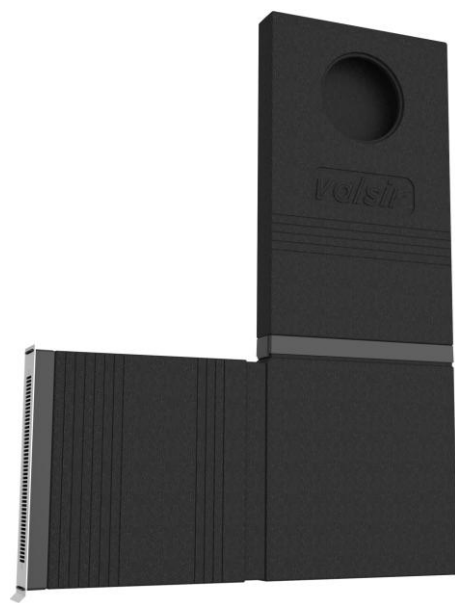

ANGOLARE

Diskrétní instalace pod fasádu

Ideální pro lokální regenerativní rekuperační jednotky

Adaptér ANGOLARE umožňuje diskrétní instalaci větrací jednotky s mřížkou pro vstup nebo výstup vzduchu umístěnou na boku okna nebo dveřního rámu. Adaptér se montuje na vnější stranu budovy a je skrytý za vnější fasádou.

Komponenty ANGOLARE lze otáčet pro obrácenou konfiguraci díky plastovému konektoru.

K dispozici ve 4 modelech s průměrem připojovacího otvoru 100, 125, 160 a 200 mm.

ANGOLARE 100

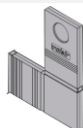

Max. množství vzduchu: 120 m³/h při 36 Pa (ztráta tlaku)

Váha: 1,22 kg

Připojení: Ø100mm

Materiál: EPP

Přehled funkce: Ø100mm

ANGOLARE 125

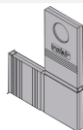

Max. množství vzduchu: 120 m³/h při 36 Pa (ztráta tlaku)

Váha: 1,22 kg

Připojení: Ø125mm

Materiál: EPP

Přehled funkce: Ø125mm

ANGOLARE 160

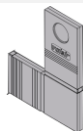

Max. množství vzduchu: 120 m³/h při 36 Pa (ztráta tlaku)

Váha: 1,22 kg

Připojení: Ø160mm

Materiál: EPP

Přehled funkce: Ø160mm

ANGOLARE 200

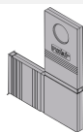

Max. množství vzduchu: 120 m³/h při 36 Pa (ztráta tlaku)

Váha: 1,22 kg

Připojení: Ø200mm

Materiál: EPP

Přehled funkce: Ø200mm

ANGOLARE

Adaptér úhlu vstupního/výstupního vzduchu

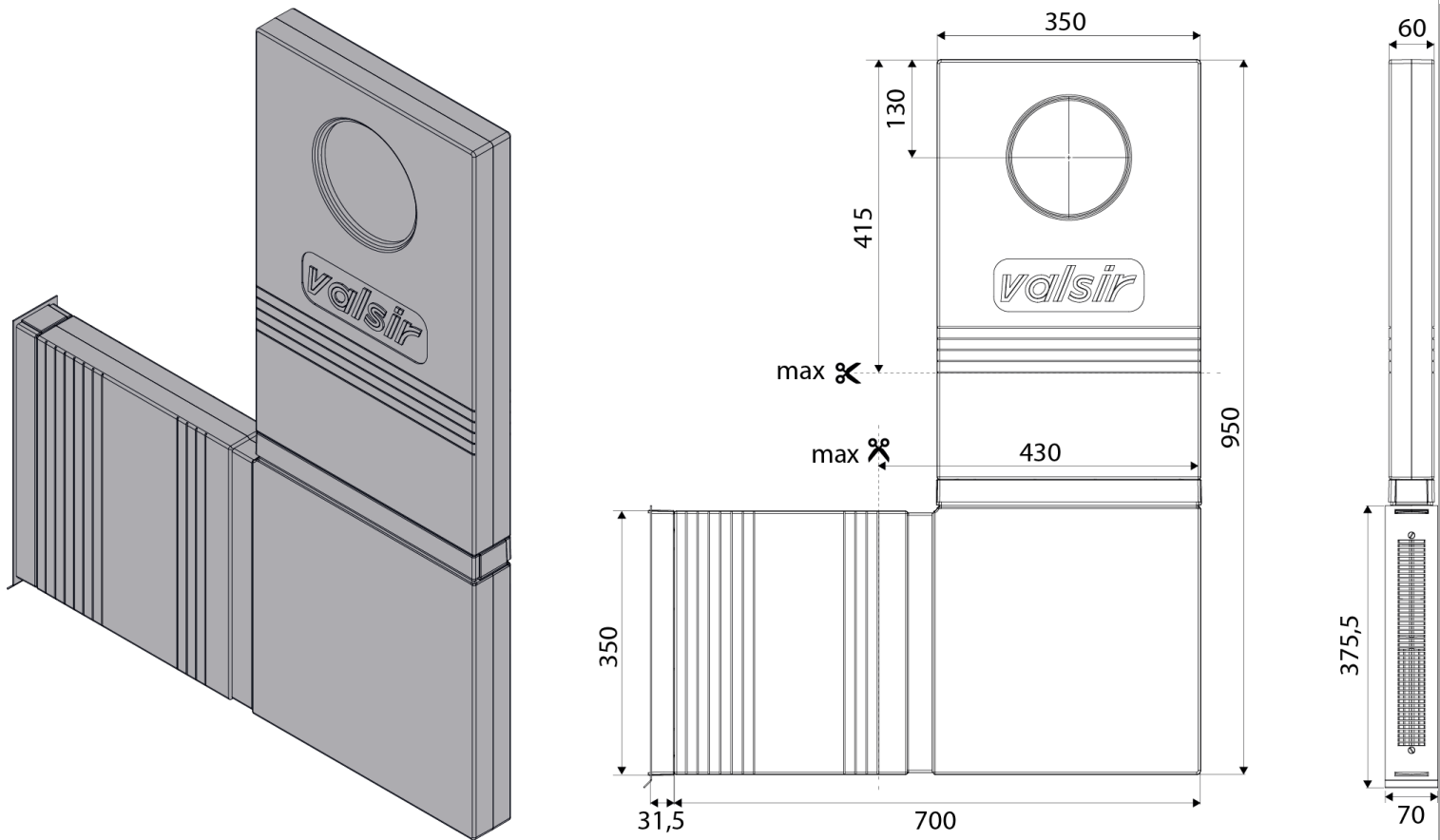

ANGOLARE rozměry

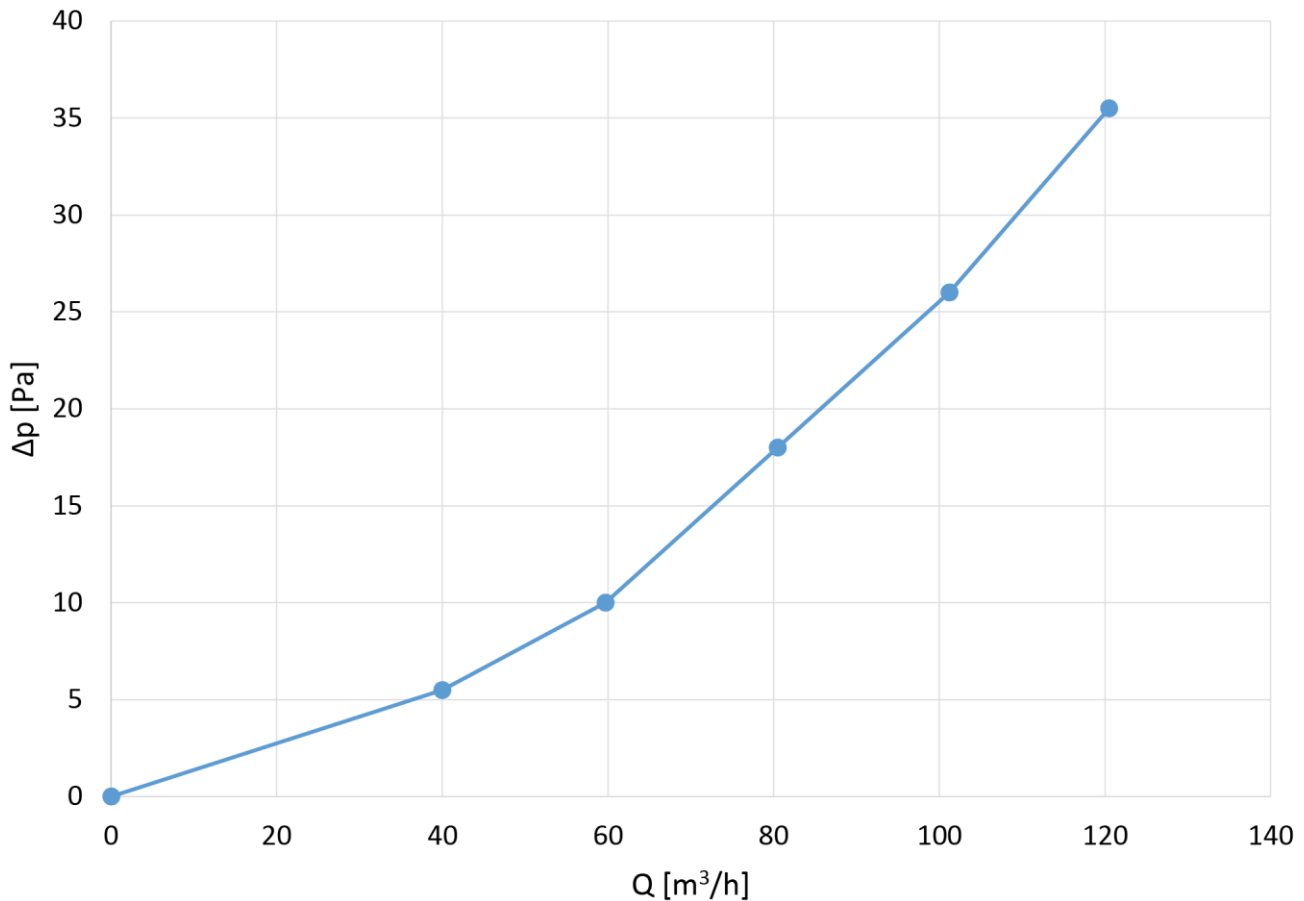

ANGOLARE ztráta tlaku

Adaptér úhlu vstupního/výstupního vzduchu

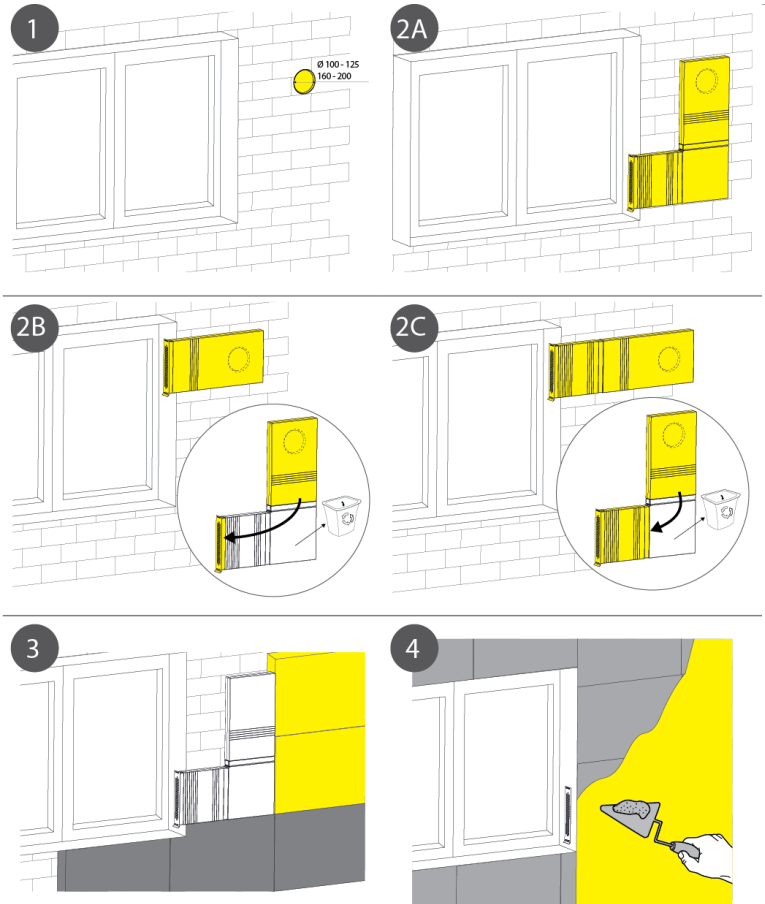
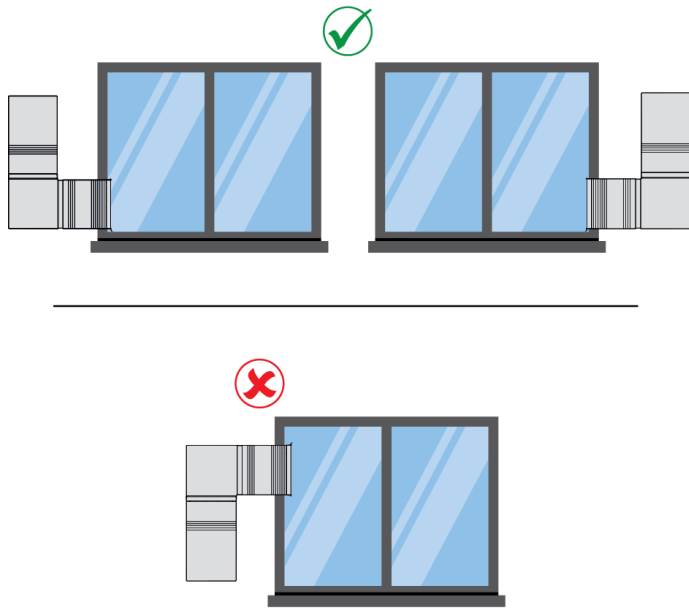

ANGOLARE instalace

Contego 125 ŠEDÁ

Plastové nástěnné nástavce pro přívod a odvod vzduchu - Ø125mm

Contego 160 ŠEDÁ

Plastové nástěnné nástavce pro přívod a odvod vzduchu - Ø160mm

Contego 200 ŠEDÁ

Plastové nástěnné nástavce pro přívod a odvod vzduchu - Ø200mm

Trouba 125mm x 2000mm

Izolovaný EPE potrubní systém - Ø125mm

Trouba 160mm x 2000mm

Izolovaný EPE potrubní systém - Ø160mm

Trouba 200mm x 2000mm

Izolovaný EPE potrubní systém - Ø200mm

Vsuvka 125mm

Izolovaný EPE potrubní systém - Ø125mm

Montážní spona 125mm

Izolovaný EPE potrubní systém - Ø125mm

Oblouk 125mmx30°

Izolovaný EPE potrubní systém - Ø125mm

Oblouk 125mmx15°

Izolovaný EPE potrubní systém - Ø125mm

Adaptér úhlu vstupního/výstupního vzduchu

**Oblouk 125mmx45°**

Izolovaný EPE potrubní systém - Ø125mm

**Oblouk 125mmx90°**

Izolovaný EPE potrubní systém - Ø125mm

**Vsuvka 160mm**

Izolovaný EPE potrubní systém - Ø160mm

**Montážní spona 160mm**

Izolovaný EPE potrubní systém - Ø160mm

**Oblouk 160mmx15°**

Izolovaný EPE potrubní systém - Ø160mm

**Oblouk 160mmx30°**

Izolovaný EPE potrubní systém - Ø160mm

**Oblouk 160mmx45°**

Izolovaný EPE potrubní systém - Ø160mm

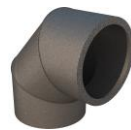
**Oblouk 160mmx90°**

Izolovaný EPE potrubní systém - Ø160mm

**Vsuvka 200mm**

Izolovaný EPE potrubní systém - Ø200mm

**Oblouk 200mmx45°**

Izolovaný EPE potrubní systém - Ø200mm

**Oblouk 200mmx15°**

Izolovaný EPE potrubní systém - Ø200mm

**Oblouk 200mmx30°**

Izolovaný EPE potrubní systém - Ø200mm

**Oblouk 200mmx90°**

Izolovaný EPE potrubní systém - Ø200mm

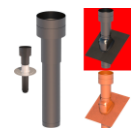
**Střešní nástavec 125mm HR-WTW ČERNÝ**

Izolovaný EPE potrubní systém - Ø125mm

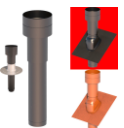
**Střešní nástavec 125mm HR-WTW ČERNÝ XL**

Izolovaný EPE potrubní systém - Ø125mm

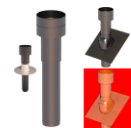
**Střešní nástavec 125mm HR-WTW ČERVENÝ**

Izolovaný EPE potrubní systém - Ø125mm

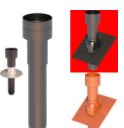
**Střešní nástavec 160mm HR-WTW ČERNÝ**

Izolovaný EPE potrubní systém - Ø160mm

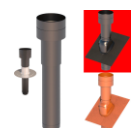
**Střešní nástavec 160mm HR-WTW ČERNÝ XL**

Izolovaný EPE potrubní systém - Ø160mm

ANGOLARE

Adaptér úhlu vstupního/výstupního vzduchu

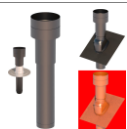

Střešní nástavec 160mm HR-WTW

ČERVENÝ

Izolovaný EPE potrubní systém - Ø160mm