

Ventilátor



KF-T120 EKO

Odsavací ventilátor pro kuchyně, apod...

EC Motor mimo proudění vzduchu

Určeno pro teploty až do 120°C

Snadný přístup pro čištění oběžného kola

Radiální potrubní ventilátor je vhodný pro prostory, jako jsou kuchyně, technologické místnosti, apod...

Odsavací ventilátory se používají pro instalaci, kde je vzduch mírně mastný nebo teplota vzduchu je do 120°C. Ventilátor má dveřní otvor pro snadné prohlídky a servis. Směr otevírání dveří je zleva doprava. Ventilátor je izolován od skříňě přes silenbloky.

Servisní vypínač instalovaný na skříni ventilátoru.

Skříň je vyrobena z dvoustěnné pozinkované oceli a je izolována 50 mm minerální vlnou.

Na vstupních a výstupních stranách ventilátoru je krátké napojovací potrubí.

Ventilátor může být instalován i ve venkovní prostoru.

Pro udržení výkonu ventilátoru je nutné občasné čištění oběžného kola. Servisní interval bude záviset na použití. Hromadění tuku snižuje výkon a také vytvoří vibrace, které by mohly nakonec poškodit ventilátor.

Vypněte napájení pomocí přepínače, který je namontovaný na ventilátoru. Uvolněte šrouby a otevřete skříň ventilátoru.



EC (elektronicky komutovaný) motor. Vyšší účinnost než standardní indukční motor a snadno ovladatelný.

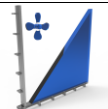

proměnnými ot.

KF-T120 B 315 EC: Ventilátor - do 120°C, IP54, motor mimo proudění vzduchu, proměnnými ot., radiální, dozadu zahnuté lopatky, izolace, potrubní, EC motor

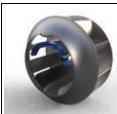

dozadu zahnuté lopatky (šipka rotace je pouze pro schematický příklad)

Pozinkovaná ocelová konstrukce
Nerezová ocel kondenzátu / tuk vyjímatelná sběrná miska

Max. množství vzduchu: 2.194 m³/h při 0 Pa
Elektrické napětí: 1/N/PE 230 V proud 1,2 A
Výkon motoru(ů): 0,27 kW 1500 ot./min EC
Stupně rychlostí: Proměnnými otáčkami
Krytí: IP54

Maximální teplota vzduchu: 120°C
Maximální teplota oblast: -25 ÷ +40°C
Hladina hluku: 72 / 74 / 64 LwA Sání / Výfuk / Okolí při 1.780 m³/h 123 Pa
Váha: 39 kg
Připojení: Ø315mm
Izolace: 50 mm
Výrobce / Dodavatel: SALDA UAB

Přehled funkce: do 120°C, IP54, motor mimo proudění vzduchu, proměnnými ot., radiální, dozadu zahnuté lopatky, izolace, potrubní, EC motor

Ventilátor

KF-T120 B 355 EC: Ventilátor - EC motor, motor mimo proudění vzduchu, izolace, proměnnými ot., do 120°C, dozadu zahnuté lopatky, potrubní, radiální, IP54

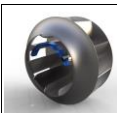

dozadu zahnuté lopatky (šipka rotace je pouze pro schematický příklad)

Pozinkovaná ocelová konstrukce
Nerezová ocel kondenzátu / tuk vyjímatelná sběrná miska

Max. množství vzduchu: 3.133 m³/h při 0 Pa
Elektrické napětí: 1/N/PE 230 V proud 1,2 A
Výkon motoru(ů): 0,27 kW 1500 ot./min EC
Stupně rychlostí: Proměnnými otáčkami

Krytí: IP54

Maximální teplota vzduchu: 120°C
Maximální teplota oblast: -25 ÷ +40°C

Hladina hluku: 76 / 78 / 64 LwA Sání / Výfuk / Okolí při 2.826 m³/h 100 Pa

Váha: 48 kg

Připojení: Ø400mm

Izolace: 50 mm

Výrobce / Dodavatel: SALDA UAB

Přehled funkce: EC motor, motor mimo proudění vzduchu, izolace, proměnnými ot., do 120°C, dozadu zahnuté lopatky, potrubní, radiální, IP54

KF-T120 B 400 EC: Ventilátor - EC motor, izolace, proměnnými ot., motor mimo proudění vzduchu, dozadu zahnuté lopatky, potrubní, radiální, IP54, do 120°C



dozadu zahnuté lopatky (šipka rotace je pouze pro schematický příklad)

Pozinkovaná ocelová konstrukce
Nerezová ocel kondenzátu / tuk vyjímatelná sběrná miska

Max. množství vzduchu: 3.750 m³/h při 0 Pa
Elektrické napětí: 1/N/PE 230 V proud 3,2 A
Výkon motoru(ů): 0,74 kW 1490 ot./min EC
Stupně rychlostí: Proměnnými otáčkami

Krytí: IP54

Maximální teplota vzduchu: 120°C
Maximální teplota oblast: -25 ÷ +40°C

Hladina hluku: 81 / 83 / 69 LwA Sání / Výfuk / Okolí při 3.480 m³/h 149 Pa

Váha: 51 kg

Připojení: Ø400mm

Izolace: 50 mm

Výrobce / Dodavatel: SALDA UAB

Přehled funkce: EC motor, izolace, proměnnými ot., motor mimo proudění vzduchu, dozadu zahnuté lopatky, potrubní, radiální, IP54, do 120°C

KF-T120 F 160 EC: Ventilátor - do 120°C, izolace, motor mimo proudění vzduchu, IP44, dopředu zahnuté lopatky, potrubní, radiální, proměnnými ot., EC motor



dopředu zahnuté lopatky (šipka rotace je pouze pro schematický příklad)

Pozinkovaná ocelová konstrukce
Nerezová ocel kondenzátu / tuk vyjímatelná sběrná miska

Max. množství vzduchu: 1.052 m³/h při 0 Pa
Elektrické napětí: 1/N/PE 230 V proud 1,2 A
Výkon motoru(ů): 134 W 1500 ot./min EC
Stupně rychlostí: Proměnnými otáčkami

Krytí: IP44

Maximální teplota vzduchu / oblast: 120°C / -25 ÷ +40°C

Hladina hluku: 73 / 75 / 58 LwA Sání / Výfuk / Okolí při 802 m³/h 100 Pa

Váha: 17 kg

Připojení: Ø200mm

Izolace: 50 mm

Výrobce / Dodavatel: SALDA UAB

Přehled funkce: do 120°C, izolace, motor mimo proudění vzduchu, IP44, dopředu zahnuté lopatky, potrubní, radiální, proměnnými ot., EC motor

KF-T120 F 180 EC: Ventilátor - EC motor, motor mimo proudění vzduchu, izolace, proměnnými ot., do 120°C, dopředu zahnuté lopatky, potrubní, radiální, IP54



dopředu zahnuté lopatky (šipka rotace je pouze pro schematický příklad)

Pozinkovaná ocelová konstrukce
Nerezová ocel kondenzátu / tuk vyjímatelná sběrná miska

Max. množství vzduchu: 1.680 m³/h při 0 Pa
Elektrické napětí: 1/N/PE 230 V proud 1,2 A
Výkon motoru(ů): 200 W 1500 ot./min EC
Stupně rychlostí: Proměnnými otáčkami

Krytí: IP54

Maximální teplota vzduchu: 120°C
Maximální teplota oblast: -25 ÷ +40°C

Hladina hluku: 81 / 83 / 67 LwA Sání / Výfuk / Okolí při 1.641 m³/h 102 Pa

Váha: 21 kg

Připojení: Ø200mm

Izolace: 50 mm

Výrobce / Dodavatel: SALDA UAB

Přehled funkce: EC motor, motor mimo proudění vzduchu, izolace, proměnnými ot., do 120°C, dopředu zahnuté lopatky, potrubní, radiální, IP54

Ventilátor

KF-T120 F 200 EC: Ventilátor - IP54, radiální, motor mimo proudění vzduchu, izolace, proměnnými ot., EC motor, dopředu zahnuté lopatky, potrubní, do 120°C



dopředu zahnuté lopatky (šipka rotace je pouze pro schematický příklad)

Pozinkovaná ocelová konstrukce
Nerezová ocel kondenzátu / tuk vyjímatelná sběrná miska

Max. množství vzduchu: 2.413 m³/h při 0 Pa
Elektrické napětí: 3x 400 V proud 3,2 A
Výkon motoru(ů): 0,74 kW 1576 ot./min EC
Stupně rychlostí: Proměnnými otáčkami
Krytí: IP54
Maximální teplota vzduchu: 120°C
Maximální teplota oblast: -25 ÷ +40°C
Hladina hluku: 84 / 85 / 71 LwA Sání / Výfuk / Okolí při 2.211 m³/h 103 Pa
Váha: 26 kg
Připojení: Ø200mm
Izolace: 50 mm
Výrobce / Dodavatel: SALDA UAB

Přehled funkce: IP54, radiální, motor mimo proudění vzduchu, izolace, proměnnými ot., EC motor, dopředu zahnuté lopatky, potrubní, do 120°C

KF-T120 F 250 EC: Ventilátor - IP54, motor mimo proudění vzduchu, proměnnými ot., do 120°C, radiální, dopředu zahnuté lopatky, potrubní, izolace, EC motor



dopředu zahnuté lopatky (šipka rotace je pouze pro schematický příklad)

Pozinkovaná ocelová konstrukce
Nerezová ocel kondenzátu / tuk vyjímatelná sběrná miska

Max. množství vzduchu: 3.167 m³/h při 0 Pa
Elektrické napětí: 1/N/PE 230 V proud 3,2 A
Výkon motoru(ů): 0,74 kW 1360 ot./min EC
Stupně rychlostí: Proměnnými otáčkami
Krytí: IP54
Maximální teplota vzduchu: 120°C
Maximální teplota oblast: -25 ÷ +40°C
Hladina hluku: 81 / 83 / 68 LwA Sání / Výfuk / Okolí při 3.112 m³/h 125 Pa
Váha: 34 kg
Připojení: Ø315mm
Izolace: 50 mm
Výrobce / Dodavatel: SALDA UAB

Přehled funkce: IP54, motor mimo proudění vzduchu, proměnnými ot., do 120°C, radiální, dopředu zahnuté lopatky, potrubní, izolace, EC motor

KF-T120 F 280 EC: Ventilátor - EC motor, motor mimo proudění vzduchu, izolace, proměnnými ot., do 120°C, dopředu zahnuté lopatky, potrubní, radiální, IP54



dopředu zahnuté lopatky (šipka rotace je pouze pro schematický příklad)

Pozinkovaná ocelová konstrukce
Nerezová ocel kondenzátu / tuk vyjímatelná sběrná miska

Max. množství vzduchu: 6.660 m³/h při 0 Pa
Elektrické napětí: 3/PE 400 V proud 4 A
Výkon motoru(ů): 2,6 kW 1500 ot./min EC
Stupně rychlostí: Proměnnými otáčkami
Krytí: IP54
Maximální teplota vzduchu: 120°C
Maximální teplota oblast: -25 ÷ +40°C
Hladina hluku: 89 / 91 / 76 LwA Sání / Výfuk / Okolí při 6.343 m³/h 207 Pa
Váha: 60 kg
Připojení: Ø315mm
Izolace: 50 mm
Výrobce / Dodavatel: SALDA UAB

Přehled funkce: EC motor, motor mimo proudění vzduchu, izolace, proměnnými ot., do 120°C, dopředu zahnuté lopatky, potrubní, radiální, IP54

Ventilátor

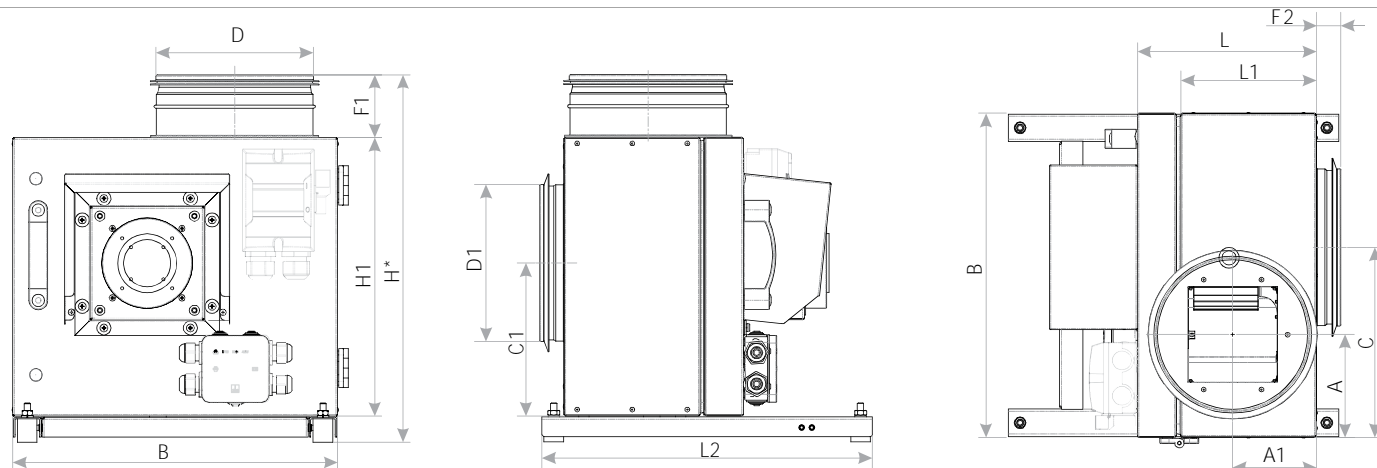

*odhadovaný rozměr

Typ	Rozměry [mm]													
	A	A1	B	C	C1	øD	øD1	F1	F2	H	H1	L	L1	L2
KF-T120 F 160 EC	131	107	413	242	195	200	200	80	31	469	355	228	173	420
KF-T120 F 180 EC	146	112	456	270	213	200	200	80	31	495	382	237	182	420
KF-T120 F 200 EC	149	119	484	285	228	200	200	80	31	520	407	251	196	500
KF-T120 F 250 EC	170	126	577	341	278	315	315	90	40	623	500	291	236	620
KF-T120 F 280 EC	180	153	625	367	304	315	315	90	40	661	537	308	253	620
KF-T120 B 315 EC	195	142	695	410	339	315	315	90	40	724	601	298	243	620
KF-T120 B 355 EC	211	163	770	455	370	400	400	190	71	878	655	340	285	620
KF-T120 B 400 EC	202	170	750	451	355	400	400	190	71	863	640	353	298	620

KF-T120 EC rozměry

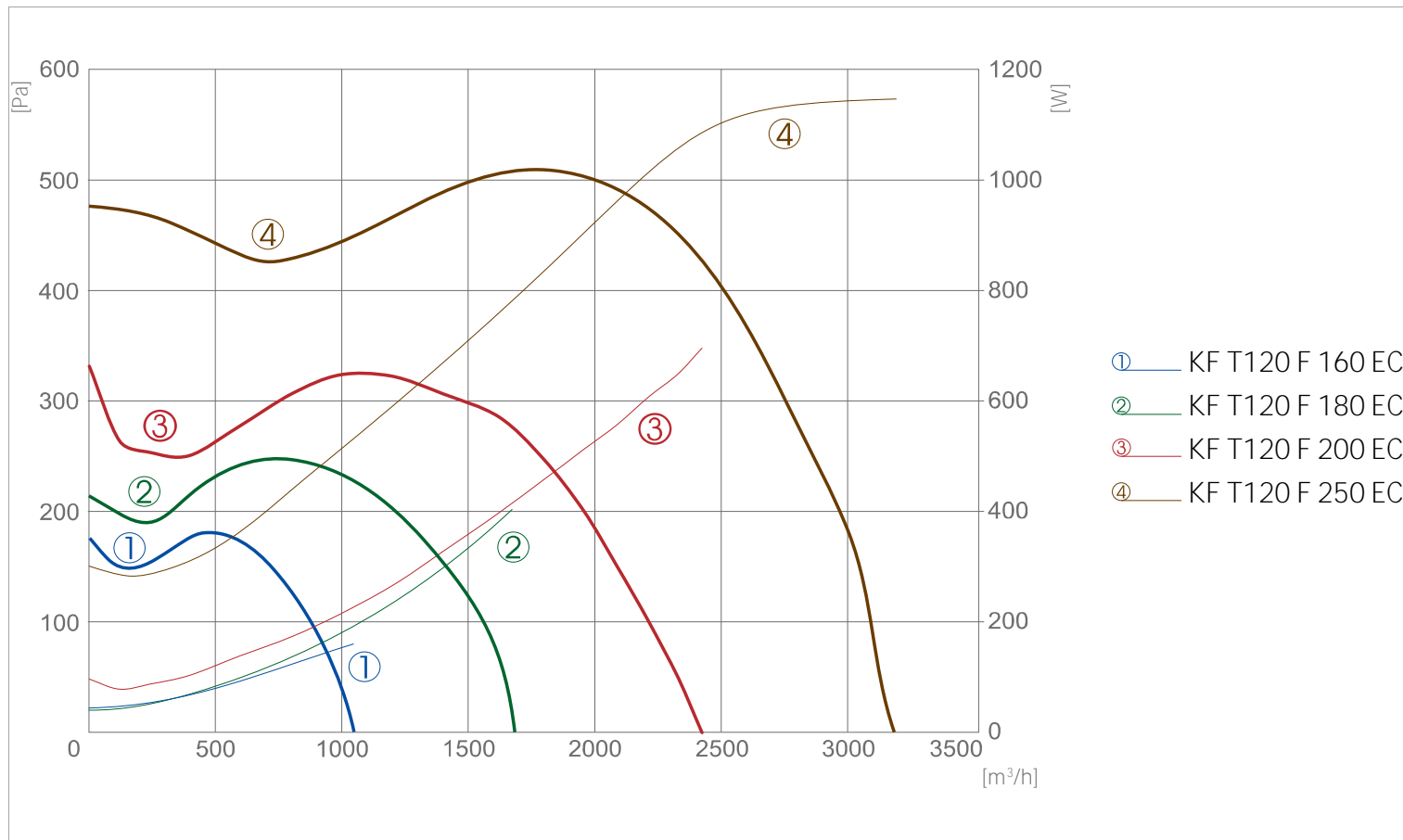

KF-T120 EC 160-250 výkon

Ventilátor

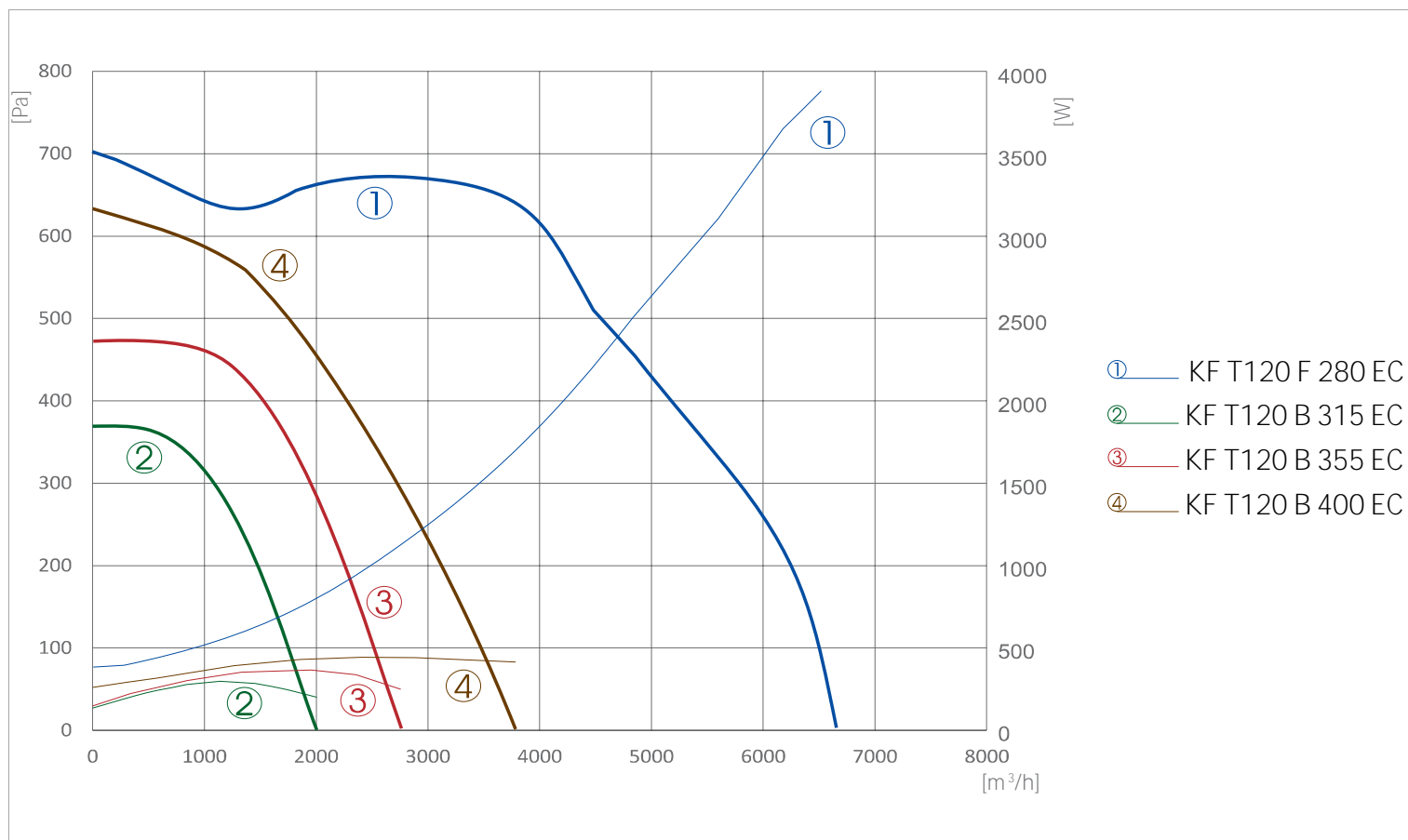

KF-T120 EC 280-400 výkon

KF-T120 F 160 EC	Lwa total, dB(A)	Lwa, dB(A)						
		125 Hz	250 Hz	500 Hz	1 kHz	2 kHz	4 kHz	8 kHz
Sání	73	63	66	70	64	59	57	52
Výtlak	75	64	70	71	63	62	59	54
Okolí	58	50	52	54	48	44	41	35

Při 802 m³/h, 100 Pa

KF-T120 F 180 EC	Lwa total, dB(A)	Lwa, dB(A)						
		125 Hz	250 Hz	500 Hz	1 kHz	2 kHz	4 kHz	8 kHz
Sání	81	67	70	80	72	65	64	58
Výtlak	83	67	71	82	71	70	66	61
Okolí	67	57	62	63	58	55	51	47

Při 1641 m³/h, 102 Pa

KF-T120 F 200 EC	Lwa total, dB(A)	Lwa, dB(A)						
		125 Hz	250 Hz	500 Hz	1 kHz	2 kHz	4 kHz	8 kHz
Sání	84	75	76	82	75	71	67	61
Výtlak	85	76	79	82	76	70	69	64
Okolí	71	62	64	68	59	54	51	47

Při 2211 m³/h, 103 Pa

KF-T120 F 250 EC	Lwa total, dB(A)	Lwa, dB(A)						
		125 Hz	250 Hz	500 Hz	1 kHz	2 kHz	4 kHz	8 kHz
Sání	81	72	75	77	70	68	64	57
Výtlak	83	74	77	79	72	70	66	62
Okolí	68	59	63	65	56	52	48	44

Při 3112 m³/h, 125 Pa

Charakteristické křivky ventilátoru byly stanoveny podle EN ISO 5801. Hladiny hluku byly stanoveny podle DIN 45635 resp. ISO 3744 ve vzdálenosti 1 m od ventilátoru.

KF-T120 EC 160-250 hluk

Ventilátor

KF-T120 F 280 EC	Lwa total, dB(A)	Lwa, dB(A)						
		125 Hz	250 Hz	500 Hz	1 kHz	2 kHz	4 kHz	8 kHz
Sání	89	80	84	86	78	72	70	67
Výtlak	91	82	85	88	81	75	71	69
Okolí	76	69	70	72	65	61	56	51

Při 6343 m³/h, 207 Pa

KF-T120 B 315 EC	Lwa total, dB(A)	Lwa, dB(A)						
		125 Hz	250 Hz	500 Hz	1 kHz	2 kHz	4 kHz	8 kHz
Sání	72	64	67	68	64	59	53	49
Výtlak	74	65	68	70	65	61	55	52
Okolí	64	55	61	59	52	48	45	43

Při 1780 m³/h, 123 Pa

KF-T120 B 355 EC	Lwa total, dB(A)	Lwa, dB(A)						
		125 Hz	250 Hz	500 Hz	1 kHz	2 kHz	4 kHz	8 kHz
Sání	76	66	69	72	71	65	56	52
Výtlak	78	68	71	75	68	66	59	54
Okolí	64	56	58	59	55	51	43	39

Při 2826 m³/h, 100 Pa

KF-T120 B 400 EC	Lwa total, dB(A)	Lwa, dB(A)						
		125 Hz	250 Hz	500 Hz	1 kHz	2 kHz	4 kHz	8 kHz
Sání	81	72	71	78	75	70	64	63
Výtlak	83	74	77	80	73	71	66	65
Okolí	69	62	63	65	59	56	51	47

Při 3480 m³/h, 149 Pa

Charakteristické křivky ventilátoru byly stanoveny podle EN ISO 5801. Hladiny hluku byly stanoveny podle DIN 45635 resp. ISO 3744 ve vzdálenosti 1 m od ventilátoru.

KF-T120 EC 280-400 hluk

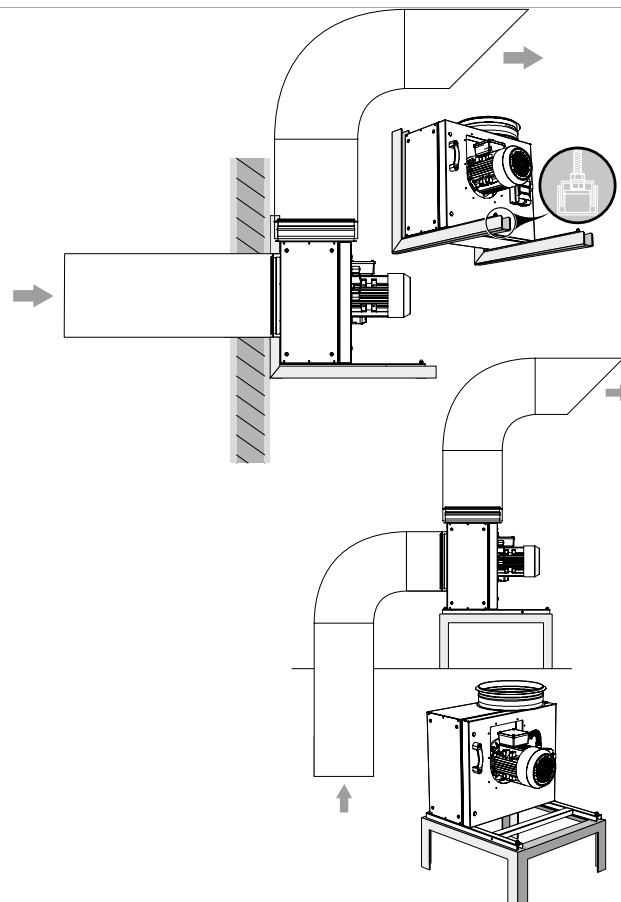

KF-T120 EC instalace

Ventilátor

KF-T120 F 160 EC

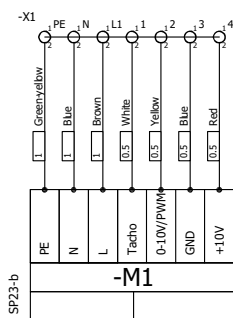

KF-T120 F 180 EC, KF-T120 B 315 EC, KF-T120 B 355 EC



KF-T120 F 200 EC, KF-T120 F 250 EC, KF-T120 B 400 EC

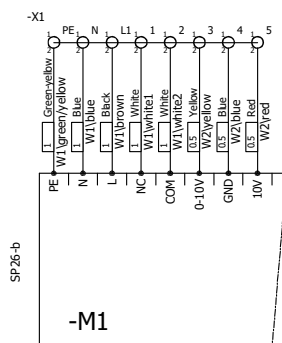

KF-T120 F280 EC

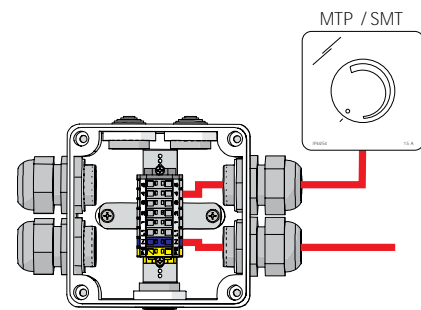
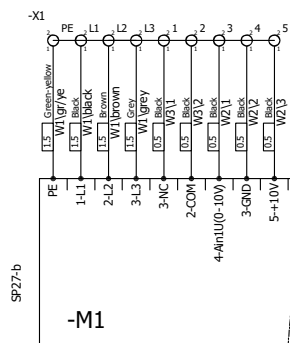

KF-EC elektro schéma

ABV 315

Sací / Výfukový nástavec - Ø315mm



ABV 400

Sací / Výfukový nástavec - Ø400mm

BWS316 Y TPN

Servisní vypínač



PO1-S 0-10V

Regulátor otáček - IP44/55

FD 200 - Coarse 75% (G4)

Filtrační kazeta s filtrem - Ø200mm



FD 315 - Coarse 75% (G4)

Filtrační kazeta s filtrem - Ø315mm

FD 400 - Coarse 75% (G4)

Filtrační kazeta s filtrem - Ø400mm



FDI 200 Coarse 75% (G4)

Filtrační kazeta s filtrem - Ø200mm

FDI 200 ePM10 65% (M5)

Filtrační kazeta s filtrem - Ø200mm



FDI 200 ePM1 55% (F7)

Filtrační kazeta s filtrem - Ø200mm

Ventilátor

	FDI 315 Coarse 75% (G4) Filtrační kazeta s filtrem - Ø315mm		FDI 315 ePM10 65% (M5) Filtrační kazeta s filtrem - Ø315mm
	FDI 315 ePM1 55% (F7) Filtrační kazeta s filtrem - Ø315mm		FDI 400 Coarse 75% (G4) Filtrační kazeta s filtrem - Ø400mm
	FDI 400 ePM10 65% (M5) Filtrační kazeta s filtrem - Ø400mm		FDI 400 ePM1 55% (F7) Filtrační kazeta s filtrem - Ø400mm
	AP 200 Spojovací manžeta - Ø200mm		AP 315 Spojovací manžeta - Ø315mm
	AP 400 Spojovací manžeta - Ø400mm		LSVF 200 Spojovací manžeta - Ø200mm
	LSVF 315 Spojovací manžeta - Ø315mm		LSVF 400 Spojovací manžeta - Ø400mm
	SKG-R 200 Škrťací klapka těsná ruční - Ø200mm		SKG-R 315 Škrťací klapka těsná ruční - Ø315mm
	SKG-R 400 Škrťací klapka těsná ruční - Ø400mm		SKG-A 200 Škrťací klapka těsná pro servopohon - Ø200mm
	SKG-A 315 Škrťací klapka těsná pro servopohon - Ø315mm		SKG-A 400 Škrťací klapka těsná pro servopohon - Ø400mm
	RSK 200 Zpětná klapka - Ø200mm		RSK 315 Zpětná klapka - Ø315mm

Ventilátor



RSK 400
 Zpětná klapka - Ø400mm

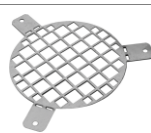

AGO 200
 Ochranná mřížka - Ø200mm

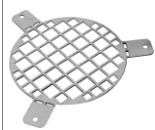

AGO 315
 Ochranná mřížka - Ø315mm

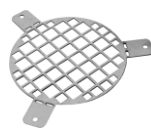

AGO 400
 Ochranná mřížka - Ø400mm



Mute 200x1200
 Tlumič hluku - do 100°C, Ø200mm



Mute 200x300
 Tlumič hluku - do 100°C, Ø200mm



Mute 200x600
 Tlumič hluku - do 100°C, Ø200mm



Mute 200x900
 Tlumič hluku - do 100°C, Ø200mm



Mute 315x1200
 Tlumič hluku - do 100°C, Ø315mm



Mute 315x600
 Tlumič hluku - Ø315mm, do 100°C



Mute 315x900
 Tlumič hluku - Ø315mm, do 100°C



HN 200
 Střešní ventilační hlavice - Ø200mm



HN 315
 Střešní ventilační hlavice - Ø315mm



HN 400
 Střešní ventilační hlavice - Ø400mm



AL230A
 Pokojový regulátor teploty



ALC230A
 Pokojový regulátor teploty a CO2



ALH230A
 Pokojový regulátor vlhkosti



MR MODULO D200 225-400M3/H
 Nastavitelný regulátor konstantní průtoky



SKMF-R 200
 Sací / Výfukový nástavec - Ø200mm



P-DVS 200
 Přívodní talířový ventil - Ø200mm

Ventilátor



SKMF-R 315

Sací / Výfukový nástavec - Ø315mm



SKMF-R 400

Sací / Výfukový nástavec - Ø400mm



DVS 200

Přívodní talířový ventil - Ø200mm



BDC 200

Zpětná klapka pro přímé připojení k ventilátoru - Ø200mm



BDC 315

Zpětná klapka pro přímé připojení k ventilátoru - Ø315mm



PREMIUM Ø200mmx600mm

Kompaktní vysoce efektivní tlumič hluku - Ø200mm



PREMIUM + Ø200mmx600mm

Kompaktní vysoce efektivní tlumič hluku - Ø200mm



PREMIUM Ø200mmx1000mm

Kompaktní vysoce efektivní tlumič hluku - Ø200mm



PREMIUM + Ø200mmx1000mm

Kompaktní vysoce efektivní tlumič hluku - Ø200mm



PREMIUM Ø315mmx600mm

Kompaktní vysoce efektivní tlumič hluku - Ø315mm



PREMIUM + Ø315mmx600mm

Kompaktní vysoce efektivní tlumič hluku - Ø315mm



PREMIUM Ø315mmx1000mm

Kompaktní vysoce efektivní tlumič hluku - Ø315mm



PREMIUM + Ø315mmx1000mm

Kompaktní vysoce efektivní tlumič hluku - Ø315mm



PREMIUM Ø400mmx600mm

Kompaktní vysoce efektivní tlumič hluku - Ø400mm



PREMIUM + Ø400mmx600mm

Kompaktní vysoce efektivní tlumič hluku - Ø400mm



PREMIUM Ø400mmx1000mm

Kompaktní vysoce efektivní tlumič hluku - Ø400mm



PREMIUM + Ø400mmx1000mm

Kompaktní vysoce efektivní tlumič hluku - Ø400mm



DLCZTE200

Škartící klapka těsná - Ø200mm



DLCZTE315

Škartící klapka těsná - Ø315mm



DLCZTE400

Škartící klapka těsná - Ø400mm

Ventilátor

	DLCXTE200 AISI304 Škrťící klapka těsná - nerezové provedení, Ø200mm		DLCXTE315 AISI304 Škrťící klapka těsná - nerezové provedení, Ø315mm
	DLCXTE400 AISI304 Škrťící klapka těsná - nerezové provedení, Ø400mm		DLCXXTE200 AISI316L Škrťící klapka těsná - nerezové provedení, Ø200mm
	DLCXXTE315 AISI316L Škrťící klapka těsná - nerezové provedení, Ø315mm		DLCXXTE400 AISI316L Škrťící klapka těsná - nerezové provedení, Ø400mm
	ALVEOLAR 200x800 Tlumič hluku		ALVEOLAR 200 Spojka Spojka
	SCZB200600 Tlumič hluku - Ø200mm délka 600mm		SCZB200900 Tlumič hluku - Ø200mm délka 900mm
	SCZB2001000 Tlumič hluku - Ø200mm délka 1000mm		SCZB2001200 Tlumič hluku - Ø200mm délka 1200mm
	SCZB2001500 Tlumič hluku - Ø200mm délka 1500mm		SCZB315600 Tlumič hluku - Ø315mm délka 600mm
	SCZB315900 Tlumič hluku - Ø315mm délka 900mm		SCZB3151000 Tlumič hluku - Ø315mm délka 1000mm
	SCZB3151200 Tlumič hluku - Ø315mm délka 1200mm		SCZB3151500 Tlumič hluku - Ø315mm délka 1500mm
	SCZB400600 Tlumič hluku - Ø400mm délka 600mm		SCZB400900 Tlumič hluku - Ø400mm délka 900mm

Ventilátor



SCZB4001000

Tlumič hluku - Ø400mm délka 1000mm



SCZB4001200

Tlumič hluku - Ø400mm délka 1200mm



SCZB4001500

Tlumič hluku - Ø400mm délka 1500mm



PF ZSV 200

Nerezová žaluzie s okapničkou - Ø200mm

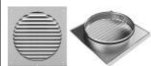

PF ZSV 315

Nerezová žaluzie s okapničkou - Ø315mm



PF SV 200

Sání výfuk - Ø200mm



PF SV 315

Sání výfuk - Ø315mm



AKUDEC 200/25/1000

Flexibilní tlumič - Ø200mm



AKUDEC 200/50/1000

Flexibilní tlumič - Ø200mm



PF GWC 200

Sání / Výfuk - Ø200mm