

Tichý axiální ventilátor



Silent ventilátoru 100



tichý provedení

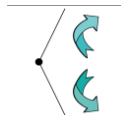

Zpětná klapka

Tichý ventilátor pro koupelny, WC a další prostory

Elegantní design

Vysoká účinnost motoru

Vhodné pro montáž na stěnu, strop, do okna a panelu

K dispozici jsou dvourychlostní a variabilní verze ventilátoru.

Silent Fan poskytuje elegantní a tiché větrání bez kompromisů v oblasti výkonu.

Modely VASF100B, VASF100T a VASF100HT mají dvourychlostní ventilátory. Volba rychlosti musí být provedena během instalace.

Modely VASF100BV, VASF100TV a VASF100HTV mají ventilátory s proměnnou rychlostí. To znamená, že rychlost lze přizpůsobit prostoru nebo kompenzovat delší kabely. Volba rychlosti musí být provedena během instalace.

Modely VASF100TC a VASF100HTC jsou vybaveny ventilátory s proměnnou rychlostí pro zvýšení rychlosti a nepřetržitý provoz při přibližně 50 % rychlosti zvýšení. To znamená, že rychlost lze přizpůsobit prostoru nebo kompenzovat delší kabely. Volba rychlosti musí být provedena během instalace.

Ventilátor má kruhový vodící nástavec o průměru 100 mm.

Ventilátor se udržuje v čistotě ořivením prachu.

V prašném prostředí je vhodné po delší době užívání otřít i oběžné kolo a vnitřní části ventilátoru při jeho odpojení od napájení.

Silent Fan VASF100B: Ventilátor - axiální, tichý provedení, nástěnné nebo stropní provedení, zpětná klapka, IPX5, dvouotáčkový, kuličková ložiska

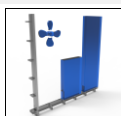

dvouotáčkový

Max. množství vzduchu: 77 / 35 m³/h při 0 Pa
Elektrické napětí: 1/N 50Hz 230 V
Výkon motoru(ů): 4,8 / 2,7W
Stupně rychlostí: 2 nastavitelné při instalaci
Krytí: IPX5
Hladina hluku: 28 LpA 3m
Váha: 0,7 kg
Připojení: Ø100mm
Materiál: Plast
Výrobce / Dodavatel: Vent-Axia Ltd.
EAN kod: EAN-5015135064563

Přehled funkce: axiální, tichý provedení, nástěnné nebo stropní provedení, zpětná klapka, IPX5, vícerychlostní, dvouotáčkový, kuličková ložiska

Tichý axiální ventilátor

Silent Fan VASF100T: Ventilátor - axiální, tichý provedení, nástěnné nebo stropní provedení, zpětná klapka, časovač, IPX5, dvouotáčkový, kuličková ložiska

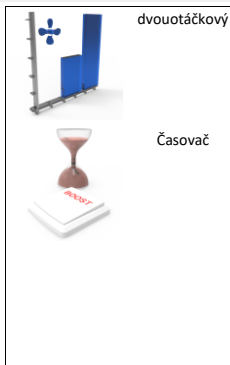

Nastavitelný časovač: 5 až 30 minut

Max. množství vzduchu: 77 / 35 m³/h při 0 Pa
Elektrické napětí: 1/N 50Hz 230 V
Výkon motoru(ů): 4,8 / 2,7W
Stupně rychlostí: 2 nastavitelné při instalaci
Krytí: IPX5
Hladina hluku: 28 LpA 3m
Váha: 0,7 kg
Připojení: Ø100mm
Materiál: Plast
Výrobce / Dodavatel: Vent-Axia Ltd.
EAN kod: EAN-5015135031817

Přehled funkce: axiální, tichý provedení, nástěnné nebo stropní provedení, zpětná klapka, časovač, IPX5, vícerychlostní, dvouotáčkový, kuličková ložiska

Silent Fan VASF100HT: Ventilátor - axiální, tichý provedení, nástěnné nebo stropní provedení, zpětná klapka, časovač, vest. vlhkostat, IPX5, dvouotáčkový, kuličková ložiska

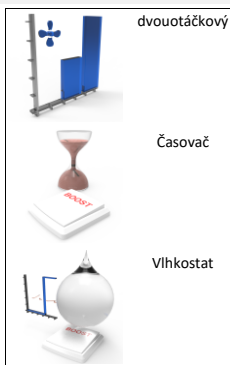

Pevný časovač: 15 minut

Max. množství vzduchu: 77 / 35 m³/h při 0 Pa
Elektrické napětí: 1/N 50Hz 230 V
Výkon motoru(ů): 4,8 / 2,7W
Stupně rychlostí: 2 nastavitelné při instalaci
Krytí: IPX5
Hladina hluku: 28 LpA 3m
Váha: 0,7 kg
Připojení: Ø100mm
Materiál: Plast
Výrobce / Dodavatel: Vent-Axia Ltd.

Přehled funkce: axiální, tichý provedení, nástěnné nebo stropní provedení, zpětná klapka, časovač, vest. vlhkostat, IPX5, vícerychlostní, dvouotáčkový, kuličková ložiska

Lo-Carbon Silent Fan VASF100BV: Ventilátor - axiální, tichý provedení, nástěnné nebo stropní provedení, zpětná klapka, IPX5, proměnnými ot., kuličková ložiska

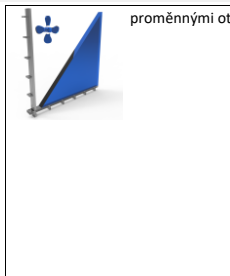

Max. množství vzduchu: 77 / 35 m³/h při 0 Pa (snížený výkon = 54 m³/h, 3,2 W, 14 dB(A) LpA 3m)
Elektrické napětí: 1/N 50Hz 230 V
Výkon motoru(ů): 7,5 / 1,7W
Stupně rychlostí: Proměnnými otáčkami
Krytí: IPX5
Hladina hluku: 28 LpA 3m
Váha: 0,7 kg
Připojení: Ø100mm
Materiál: Plast
Výrobce / Dodavatel: Vent-Axia Ltd.

Přehled funkce: axiální, tichý provedení, nástěnné nebo stropní provedení, zpětná klapka, IPX5, vícerychlostní, proměnnými ot., kuličková ložiska

Lo-Carbon Silent Fan VASF100TV: Ventilátor - axiální, tichý provedení, nástěnné nebo stropní provedení, zpětná klapka, časovač, IPX5, proměnnými ot., kuličková ložiska

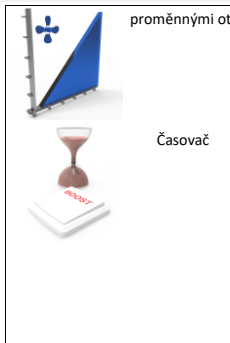

Pevný časovač: 15 minut

Max. množství vzduchu: 77 / 35 m³/h při 0 Pa (snížený výkon = 54 m³/h, 3,2 W, 14 dB(A) LpA 3m)
Elektrické napětí: 1/N 50Hz 230 V
Výkon motoru(ů): 7,5 / 1,7W
Stupně rychlostí: Proměnnými otáčkami
Krytí: IPX5
Hladina hluku: 28 LpA 3m
Váha: 0,7 kg
Připojení: Ø100mm
Materiál: Plast
Výrobce / Dodavatel: Vent-Axia Ltd.

Přehled funkce: axiální, tichý provedení, nástěnné nebo stropní provedení, zpětná klapka, časovač, IPX5, vícerychlostní, proměnnými ot., kuličková ložiska

Tichý axiální ventilátor

Lo-Carbon Silent Fan VASF100HTV: Ventilátor - axiální, tichý provedení, nástěnné nebo stropní provedení, zpětná klapka, časovač, vest. vlhkostat, IPX5, proměnnými ot., kuličková ložiska

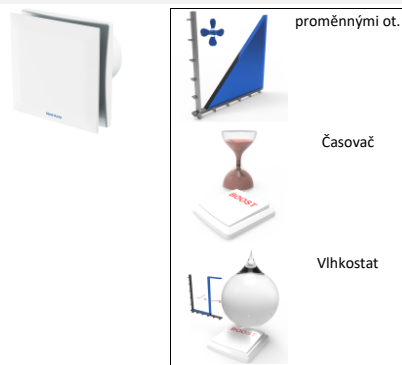

proměnnými ot.

Časovač

Vlhkostat

Pevný časovač: 15 minut

Max. množství vzduchu: 77 / 35 m³/h při 0 Pa (snížený výkon = 54 m³/h, 3,2 W, 14 dB(A) LpA 3m)

Elektrické napětí: 1/N 50Hz 230 V

Výkon motoru(ů): 7,5 / 1,7W

Stupně rychlostí: Proměnnými otáčkami

Krytí: IPX5

Hladina hluku: 28 LpA 3m

Váha: 0,7 kg

Připojení: Ø100mm

Materiál: Plast

Výrobce / Dodavatel: Vent-Axia Ltd.

Přehled funkce: axiální, tichý provedení, nástěnné nebo stropní provedení, zpětná klapka, časovač, vest. vlhkostat, IPX5, vícerychlostní, proměnnými ot., kuličková ložiska

Lo-Carbon Silent Fan VASF100TC: Ventilátor - axiální, tichý provedení, nástěnné nebo stropní provedení, zpětná klapka, časovač, IPX5, proměnnými ot., kuličková ložiska, nepřetržitý provoz

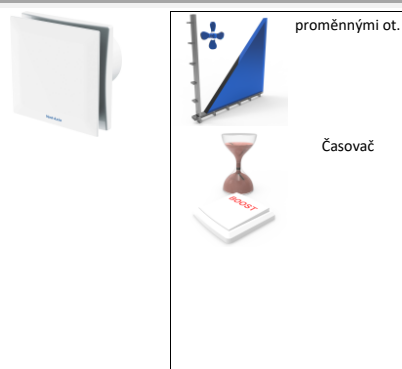

proměnnými ot.

Časovač

Konstantní rychlost nastavitelná od 22 do 54 m³/h, maximální rychlost je nastavena o 36 m³/h vyšší až do maxima 77 m³/h

Pevný časovač: 15 minut

Max. množství vzduchu: 77 / 35 m³/h při 0 Pa (snížený výkon = 54 m³/h, 3,2 W, 14 dB(A) LpA 3m)

Elektrické napětí: 1/N 50Hz 230 V

Výkon motoru(ů): 7,5 / 1,7W

Stupně rychlostí: Proměnnými otáčkami

Krytí: IPX5

Hladina hluku: 28 LpA 3m

Váha: 0,7 kg

Připojení: Ø100mm

Materiál: Plast

Výrobce / Dodavatel: Vent-Axia Ltd.

Přehled funkce: axiální, tichý provedení, nástěnné nebo stropní provedení, zpětná klapka, časovač, IPX5, vícerychlostní, proměnnými ot., kuličková ložiska, nepřetržitý provoz

Lo-Carbon Silent Fan VASF100HTC: Ventilátor - axiální, tichý provedení, nástěnné nebo stropní provedení, zpětná klapka, časovač, vest. vlhkostat, IPX5, proměnnými ot., kuličková ložiska, nepřetržitý provoz

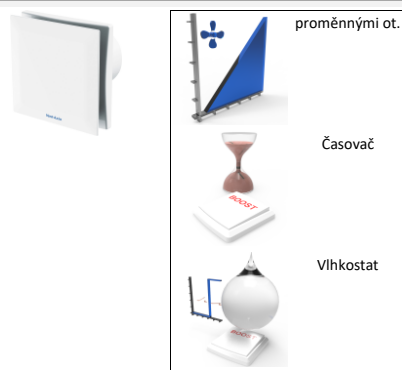

proměnnými ot.

Časovač

Vlhkostat

Konstantní rychlost nastavitelná od 22 do 54 m³/h, maximální rychlost je nastavena o 36 m³/h vyšší až do maxima 77 m³/h

Pevný časovač: 15 minut

Max. množství vzduchu: 77 / 35 m³/h při 0 Pa (snížený výkon = 54 m³/h, 3,2 W, 14 dB(A) LpA 3m)

Elektrické napětí: 1/N 50Hz 230 V

Výkon motoru(ů): 7,5 / 1,7W

Stupně rychlostí: Proměnnými otáčkami

Krytí: IPX5

Hladina hluku: 28 LpA 3m

Váha: 0,7 kg

Připojení: Ø100mm

Materiál: Plast

Výrobce / Dodavatel: Vent-Axia Ltd.

Přehled funkce: axiální, tichý provedení, nástěnné nebo stropní provedení, zpětná klapka, časovač, vest. vlhkostat, IPX5, vícerychlostní, proměnnými ot., kuličková ložiska, nepřetržitý provoz

Tichý axiální ventilátor

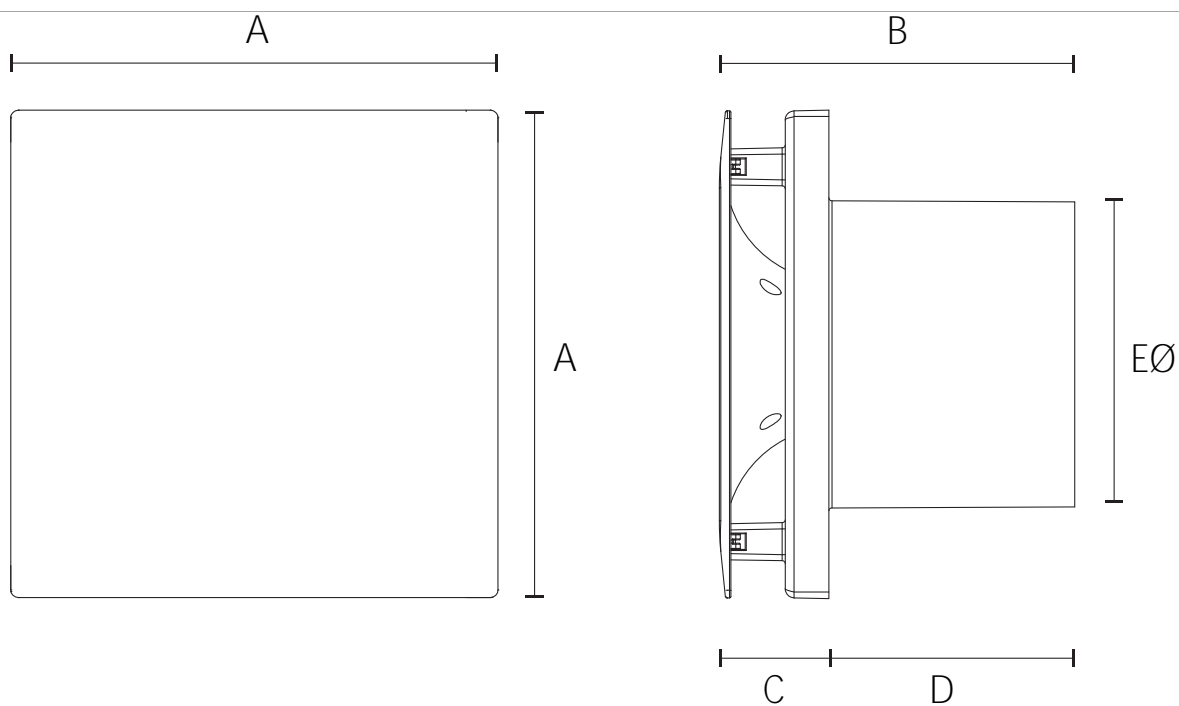

A	B	C	D	EØ
159	117	37	80	99

Silent ventilátoru 100 rozměry

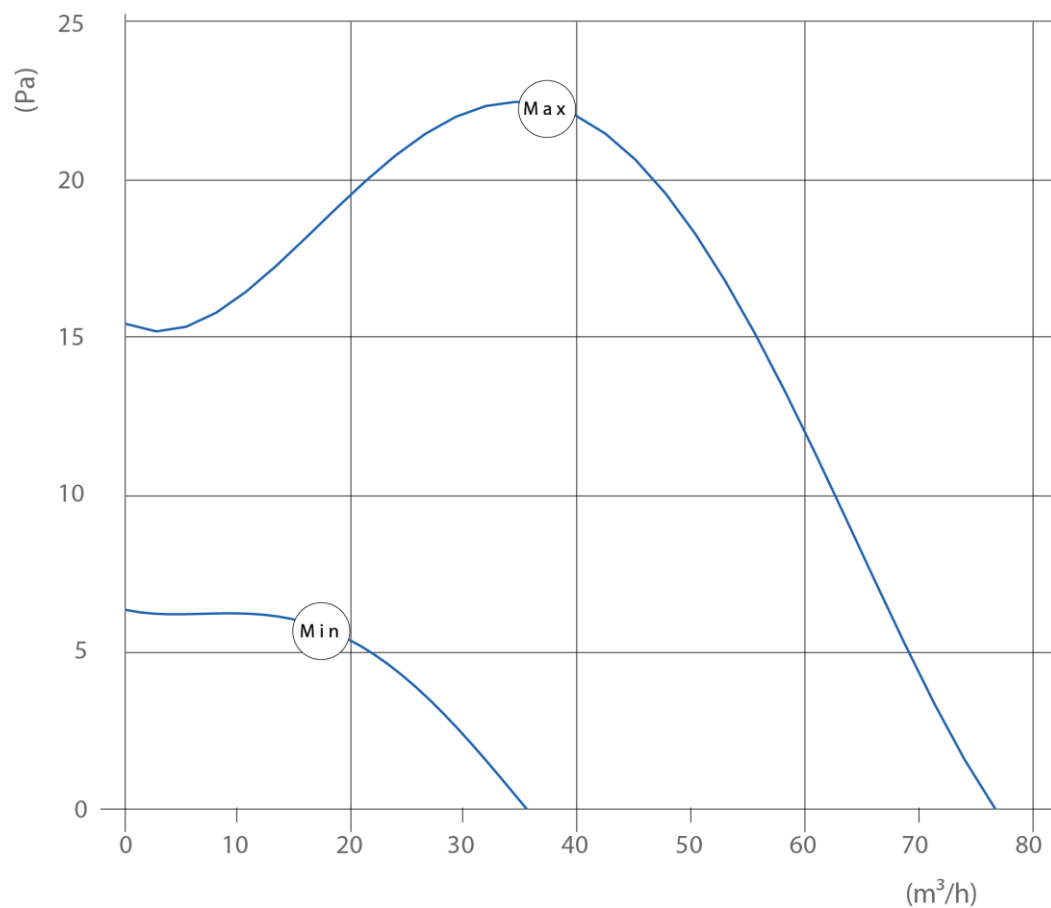

Silent Fan výkon

Tichý axiální ventilátor

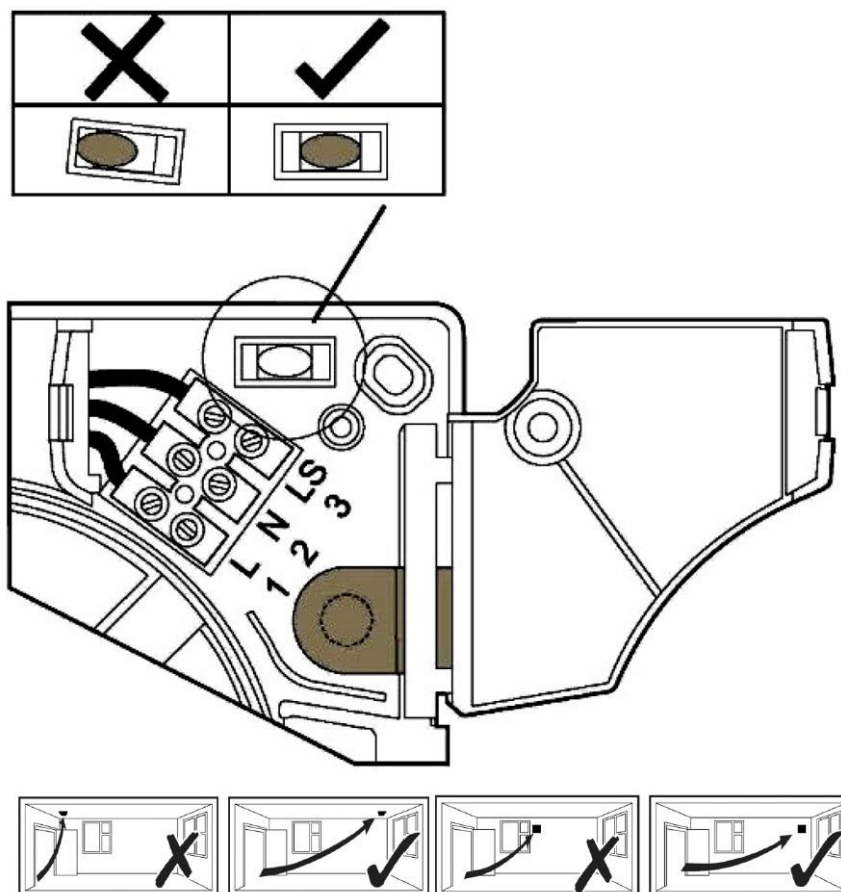

Silent ventilátoru 100 instalace

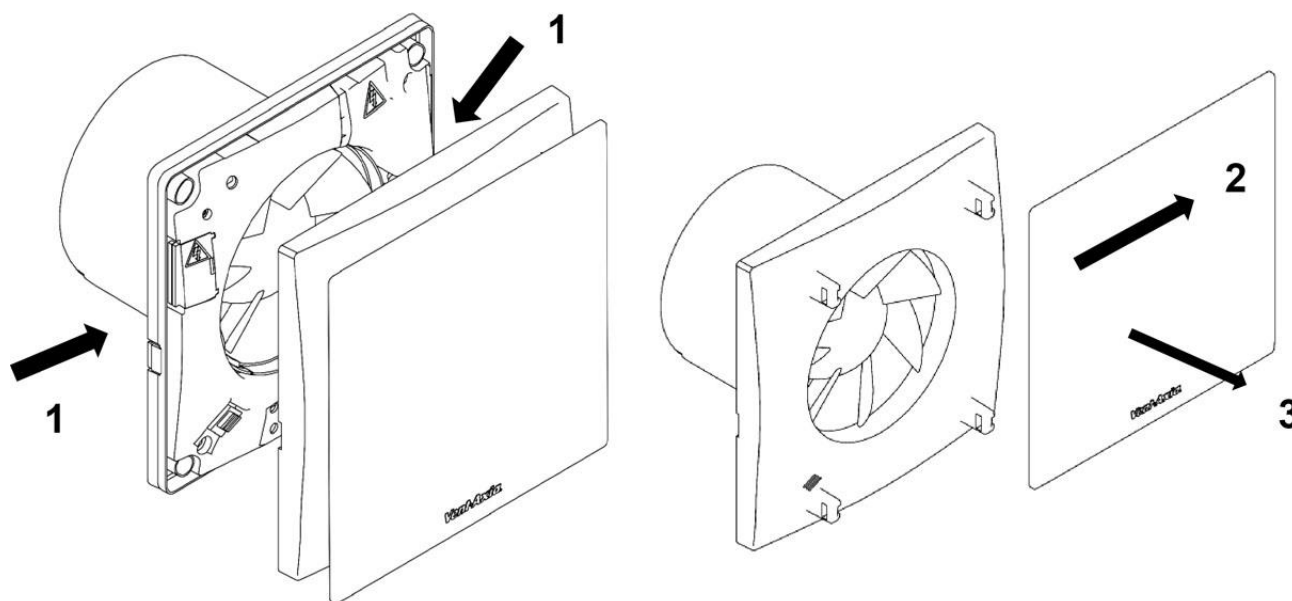

Silent ventilátoru 100 servis

Tichý axiální ventilátor

230V 50Hz

N
L

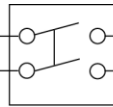

Ventilátor

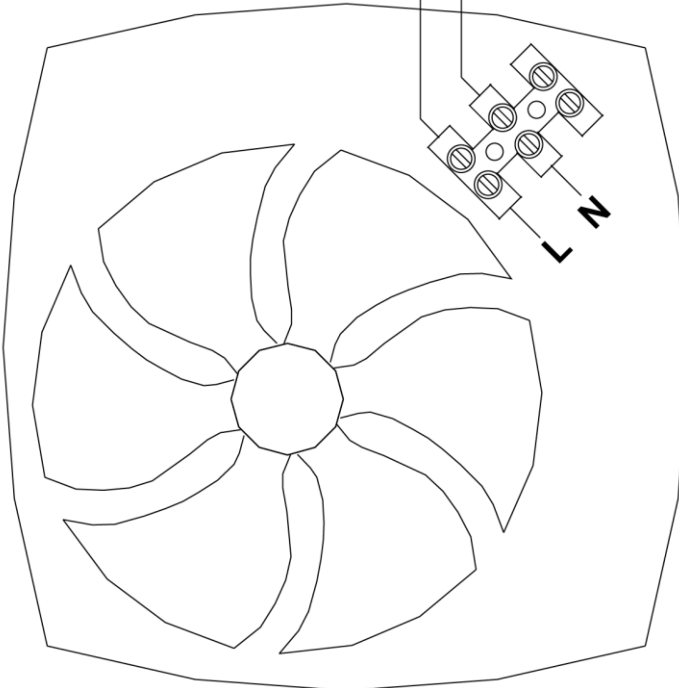

Zapojení ventilátoru bez časovač

230V 50Hz

N
L

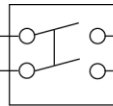

Ventilátor

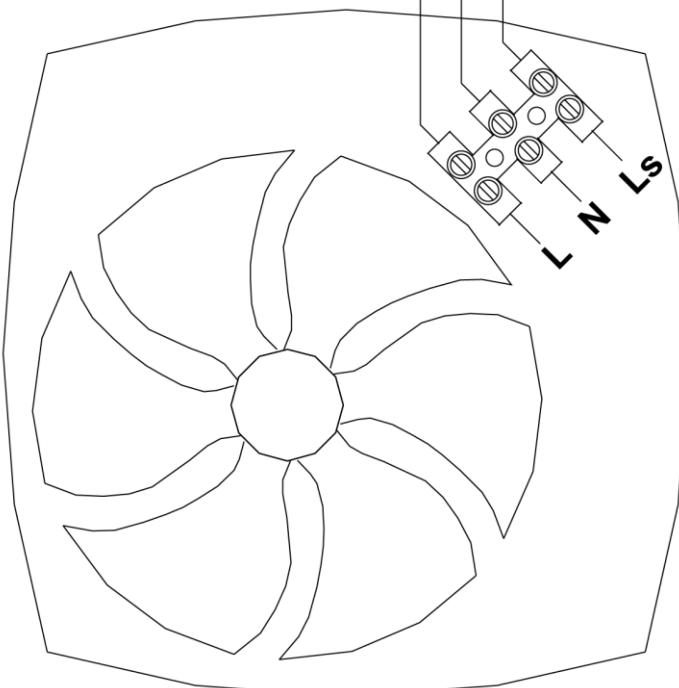

Zapojení ventilátoru s časovač (LS)

Tichý axiální ventilátor



254102

Stěnová mřížka s nastavitelnou troubou 100mm (bílé provedení)



254100

Stěnová mřížka s nastavitelnou troubou 100mm (hnědý provedení)



474318

Stěnová mřížka pro instalaci z vnitřní strany s nastavitelnou troubou 100mm (bílé provedení)



474779

Stěnová mřížka pro instalaci z vnitřní strany s nastavitelnou troubou 100mm (bílé provedení) s zpětná klapka